

PD-95
PD-65
PD-S901

COMPACT DISC PLAYER
LECTEUR DE COMPACT DISC



PD-S95

COMPACT DISC TRANSPORT
TRANSPORTEUR DE
COMPACT DISC

- The illustration shows PD-S901.
- L'illustration montre le PD-S901.

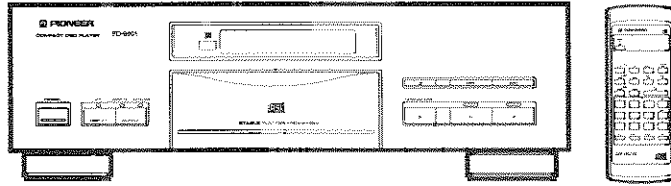

English

Français

Thank you for buying this Pioneer product.
Please read through these operating instructions so you will know how to operate your model properly. After you have finished reading the instructions, put them away in a safe place for future reference. In some countries or regions, the shape of the power plug and power outlet may sometimes differ from that shown in the explanatory drawings. However, the method of connecting and operating the unit is the same.

WARNING: TO PREVENT FIRE OR SHOCK HAZARD, DO NOT EXPOSE THIS APPLIANCE TO RAIN OR MOISTURE.

IMPORTANT NOTICE

[For U.S. and Canadian models]

The serial number for this equipment is located on the rear panel. Please write this serial number on your enclosed warranty card and keep it in a secure area. This is for your security.

[For Canadian model]

CAUTION: TO PREVENT ELECTRIC SHOCK DO NOT USE THIS (POLARIZED) PLUG WITH AN EXTENSION CORD, RECEPTACLE OR OTHER OUTLET UNLESS THE BLADES CAN BE FULLY INSERTED TO PREVENT BLADE EXPOSURE.

ATTENTION: POUR PREVENIR LES CHOCS ELECTRIQUES NE PAS UTILISER CETTE FICHE POLARISEE AVEC UN PROLONGATEUR, UNE PRISE DE COURANT OU UNE AUTRE SORTIE DE COURANT, SAUF SI LES LAMES PEUVENT ETRE INSEREES A FOND SANS EN LAISSER AUCUNE PARTIE A DECOUVERT.

"This product complies with the Radio Interference requirements of the EC (European Community) Directive 87/308/EEC."

TWO VOLTAGE SELECTOR SWITCHES

Only multi-voltage models are provided with these switches. U.S., Canadian, European, U.K., and Australian models are not provided with these switches.

Mains voltages in Saudi Arabia are 127V and 220V only. Never use this model with 110V setting in Saudi Arabia.

The line voltage selector switches are located on the rear panel of this player. Before your player is shipped from the factory, these switches are set to the power requirements of the player's destination. Check that they are set properly before plugging the power cord into the outlet. If the voltage is not properly set or if you move to an area where the voltage requirements differ, adjust the selector switches as follows:

- Use a medium-sized (flat blade) screwdriver. Insert the tip of the screwdriver into the groove of the selector switches and turn it so that the power voltage marking of your area faces the arrow. Be sure to adjust both switches.

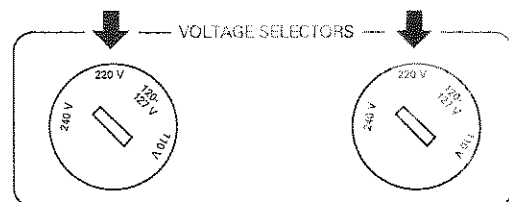

IMPORTANT



The lightning flash with arrowhead, within an equilateral triangle, is intended to alert the user to the presence of uninsulated "dangerous voltage" within the product's enclosure that may be of sufficient magnitude to constitute a risk of electric shock to persons.



CAUTION:
TO PREVENT THE RISK OF ELECTRIC SHOCK, DO NOT REMOVE COVER (OR BACK). NO USER-SERVICEABLE PARTS INSIDE. REFER SERVICING TO QUALIFIED SERVICE PERSONNEL.



The exclamation point within an equilateral triangle is intended to alert the user to the presence of important operating and maintenance (servicing) instructions in the literature accompanying the appliance.

IMPORTANT

If the apparatus is fitted with AC mains power outlet(s), see REAR PANEL FACILITIES for convenient connection of additional Hi-Fi component(s). Make all connections to the AC outlet(s) and the signal terminals first. Connect the plug to the wall socket last (make sure that the power switch is off.)

FOR USE IN THE UNITED KINGDOM

The wires in this mains lead are coloured in accordance with the following code:

- Blue: Neutral
- Brown: Live

As the colours of the wires in the mains lead of this apparatus may not correspond with the coloured marking identifying the terminals in your plug proceed as follows:

The wire which is coloured blue must be connected to the terminal which is marked with the letter N or coloured black.

The wire which is coloured brown must be connected to the terminal which is marked with the letter L or coloured red.

Do not connect either wire to the earth terminal of a three pin plug.

Equipment sold in the U.K. is not supplied with a power plug.

SAFETY INSTRUCTIONS

READ INSTRUCTIONS – All the safety and operating instructions should be read before the appliance is operated.

RETAIN INSTRUCTIONS – The safety and operating instructions should be retained for future reference.

HEED WARNING – All warnings on the appliance and in the operating instructions should be adhered to.

FOLLOW INSTRUCTIONS – All operating and use instructions should be followed.

WATER AND MOISTURE – The appliance should not be used near water – for example, near a bathtub, washbowl, kitchen sink, laundry tub, in a wet basement, or near a swimming pool, etc.

LOCATION – The appliance should be installed in a stable location.

WALL OR CEILING MOUNTING – The appliance should not be mounted to a wall or ceiling.

VENTILATION – The appliance should be situated so that its location or position does not interfere with its proper ventilation. For example, the appliance should not be situated on a bed, sofa, rug, or similar surface that may block the ventilation openings; or, placed in a built-in installation, such as a bookcase or cabinet that may impede the flow of air through the ventilation openings.

HEAT – The appliance should be situated away from heat sources such as radiators, heat registers, stoves, or other appliances (including amplifiers) that produce heat.

POWER SOURCES – The appliance should be connected to a power supply only of the type described in the operating instructions or as marked on the appliance.

POWER-CORD PROTECTION – Power-supply cords should be routed so that they are not likely to be walked on or pinched by items placed upon or against them. Pay particular attention to cords at plugs, convenience receptacles, and the point where they exit from the appliance.

POLARIZATION – If your purchased product is provided with a polarized power plug, please read the following instructions. This product is equipped with a polarized alternating current line plug (a plug having one blade wider than the other). This plug will fit into the power outlet only one way. This is a safety feature. If you are unable to insert the plug fully into the outlet, try reversing the plug. If the plug should still fail to fit, contact your electrician to replace your obsolete outlet. Do not defeat the safety purpose of the polarized plug.

CLEANING – The appliance should be cleaned only with a polishing cloth or a soft dry cloth. Never clean with furniture wax, benzene, insecticides or other volatile liquids since they may corrode the cabinet.

POWER LINES – An outdoor antenna should be located away from power lines.

NONUSE PERIODS – The power cord of the appliance should be unplugged from the outlet when left unused for a long period of time.

OBJECT AND LIQUID ENTRY – Care should be taken so that objects do not fall and liquids are not spilled into the enclosure through openings.

DAMAGE REQUIRING SERVICE – The appliance should be serviced by a Pioneer authorized service center or qualified service personnel when:

- The power-supply cord or the plug has been damaged.
- Objects have fallen, or liquid has been spilled into the appliance.
- The appliance has been exposed to rain.
- The appliance does not appear to operate normally or exhibits a marked change in performance.
- The appliance has been dropped or the enclosure damaged.

SERVICING – The user should not attempt to service the appliance beyond that described in the operating instructions. All other servicing should be referred to qualified service personnel.

OUTDOOR ANTENNA GROUNDING – If an outside antenna is connected to the antenna terminal, be sure the antenna system is grounded so as to provide some protection against voltage surges and built-up static charges.

In the U.S.A., section 810 of the National Electrical Code, ANSI/NFPA 70, provides information with respect to proper grounding of the mast and supporting structure, grounding of the lead-in wire to an antenna discharge unit, size of grounding conductors, location of antenna discharge unit, connection to grounding electrodes, and requirements for the grounding electrode. See Fig. A.

CART – An appliance and cart combination should be moved with care. Quick stops, excessive force, and uneven surfaces may cause the appliance and cart combination to overturn.



NEC – NATIONAL ELECTRIC CODE

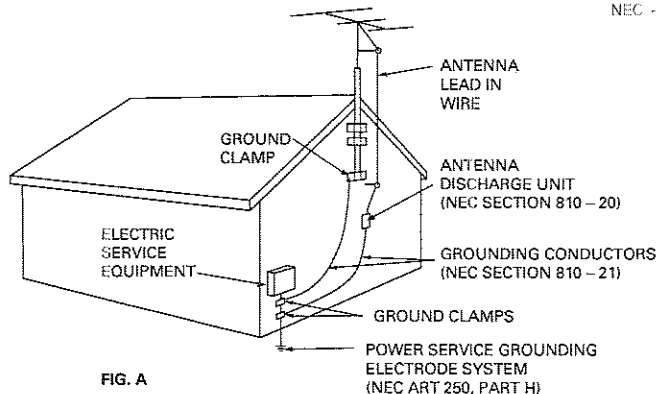

FIG. A

[FOR EUROPEAN AND U.K. MODELS]

CAUTION

This product contains a laser diode of higher class than 1. To ensure continued safety, do not remove any covers or attempt to gain access to the inside of the product.

Refer all servicing to qualified personnel.

The following caution label appears on your player.

Location: rear of the player

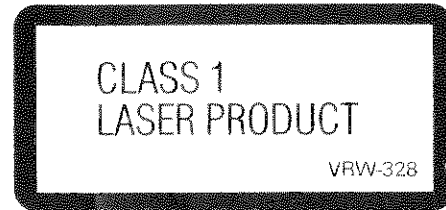

[FOR U.S. MODEL]

CAUTION

- Use of controls or adjustments or performance of procedures other than those specified herein may result in hazardous radiation exposure.
- The use of optical instruments with this product will increase eye hazard.

Information to User

Alteration or modifications carried out without appropriate authorization may invalidate the user's right to operate the equipment.

[For Canadian model]

This digital apparatus does not exceed the Class B limits for radio noise emissions from digital apparatus set out in the Radio Interference Regulations of the Canadian Department of Communications.



Dear Customer:

Selecting fine audio equipment such as the unit you've just purchased is only the start of your musical enjoyment. Now it's time to consider how you can maximize the fun and excitement your equipment offers. This manufacturer and the Electronic Industries Association's Consumer Electronics Group want you to get the most out of your equipment by playing it at a safe level. One that lets the sound come through loud and clear without annoying blaring or distortion—and, most importantly, without affecting your sensitive hearing.

Sound can be deceiving. Over time your hearing "comfort level" adapts to higher volumes of sound. So what sounds "normal" can actually be loud and harmful to your hearing. Guard against this by setting your equipment at a safe level BEFORE your hearing adapts.

To establish a safe level:

- Start your volume control at a low setting.
- Slowly increase the sound until you can hear it comfortably and clearly, and without distortion.

Once you have established a comfortable sound level:

- Set the dial and leave it there.

Taking a minute to do this now will help to prevent hearing damage or loss in the future. After all, we want you listening for a lifetime.

We Want You Listening For A Lifetime

Used wisely, your new sound equipment will provide a lifetime of fun and enjoyment. Since hearing damage from loud noise is often undetectable until it is too late, this manufacturer and the Electronic Industries Association's Consumer Electronics Group recommend you avoid prolonged exposure to excessive noise. This list of sound levels is included for your protection.

Decibel

| Level | Example |
|-------|---|
| 30 | Quiet library, soft whispers |
| 40 | Living room, refrigerator, bedroom away from traffic |
| 50 | Light traffic, normal conversation, quiet office |
| 60 | Air conditioner at 20 feet, sewing machine |
| 70 | Vacuum cleaner, hair dryer, noisy restaurant |
| 80 | Average city traffic, garbage disposals, alarm clock at two feet. |

THE FOLLOWING NOISES CAN BE DANGEROUS UNDER CONSTANT EXPOSURE

| | |
|-----|---|
| 90 | Subway, motorcycle, truck traffic, lawn mower |
| 100 | Garbage truck, chain saw, pneumatic drill |
| 120 | Rock band concert in front of speakers, thunderclap |
| 140 | Gunshot blast, jet plane |
| 180 | Rocket launching pad |

Information courtesy of the Deafness Research Foundation.



This equipment has been tested and found to comply with the limits for a Class B digital device, pursuant to Part 15 of the FCC Rules. These limits are designed to provide reasonable protection against harmful interference in a residential installation. This equipment generates, uses, and can radiate radio frequency energy and, if not installed and used in accordance with the instructions, may cause harmful interference to radio communications. However, there is no guarantee that interference will not occur in a particular installation. If this equipment does cause harmful interference to radio or television reception, which can be determined by turning the equipment off and on, the user is encouraged to try to correct the interference by one or more of the following measures:

- Reorient or relocate the receiving antenna.
- Increase the separation between the equipment and receiver.
- Connect the equipment into an outlet on a circuit different from that to which the receiver is connected.
- Consult the dealer or an experienced radio/TV technician for help.

**[POUR LES MODELES A DESTINATION
DE L'EUROPE ET DU ROYAUME - UNI]**

La note suivante se trouve sur le panneau arrière
de votre lecteur.

ATTENTION

Ce produit renferme une diode à laser d'une
catégorie supérieure à 1. Pour garantir une sécurité
constante, ne pas retirer les couvercles ni essayer
d'accéder à l'intérieur de l'appareil.

Pour toute réparation, s'adresser à un personnel
qualifié.

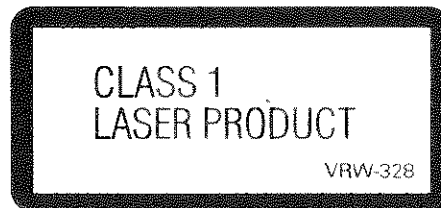

*"Cet article est conforme aux prescriptions de la directive com-
munautaire de la CE nr. 87/308/EEC (arrêté du 16/8/89)."*

NOTE IMPORTANTE SUR LE CABLE D'ALIMENTATION

Tenir le câble d'alimentation par la fiche. Ne pas débrancher la prise
en tirant sur le câble et ne pas toucher le câble avec les mains
mouillées. Cela risque de provoquer un court-circuit ou un choc
électrique. Ne pas poser l'appareil ou un meuble sur le câble. Ne pas
pincer le câble. Ne pas faire de noeud avec le câble ou l'attacher à
d'autres câbles. Les câbles d'alimentation doivent être posés de
façon à ne pas être écrasés. Un câble abîmé peut provoquer un risque
d'incendie ou un choc électrique. Vérifier le câble d'alimentation de
temps en temps. Contacter le service après-vente PIONEER le plus
proche ou le revendeur pour un remplacement.

[Pour le modèle Canadien]

L'interférence radioélectrique générée par cet appareil numérique de type B ne dépasse pas les limites énoncées dans le
Règlement sur les perturbations radioélectriques, section appareil numérique, du Ministère des Communications.

Nous vous remercions pour cet achat d'un produit Pioneer.
Nous vous demandons de lire soigneusement ce mode d'emploi;
vous serez ainsi à même de faire fonctionner l'appareil
correctement. Après avoir bien lu le mode d'emploi, le ranger dans
un endroit sûr pour pouvoir s'y référer ultérieurement.

Dans certains pays ou certaines régions, la forme de la fiche
d'alimentation et de la prise d'alimentation peut différer de celle
qui figure sur les schémas, mais les branchements et le
fonctionnement de l'appareil restent les mêmes.

CONTENTS

| | |
|---|----|
| CAUTIONS REGARDING HANDLING | 6 |
| FEATURES AND FUNCTIONS | 8 |
| BEFORE USE (PD-95, PD-S95 only) | 9 |
| TRANSPORTING THE UNIT (PD-95, PD-S95 only) | 9 |
| CONNECTIONS | 10 |
| CONFIRM SUPPLIED ACCESSORIES | 14 |
| PUT BATTERIES INTO THE REMOTE CONTROL UNIT | 14 |
| BEFORE OPERATING THE PLAYER | 15 |
| NAMES AND FUNCTIONS OF PARTS | 16 |
| BASIC OPERATION | 18 |
| To play a compact disc | 18 |
| Time display | 20 |
| To display the playing time of each track | 20 |
| VARIOUS OPERATIONS | 21 |
| Direct play - To play a particular track by specifying the track number | 21 |
| Track search - To search for a particular track | 21 |
| Manual search - To search for a particular passage | 21 |
| Index search - To search for a desired index number | 22 |
| Time location - To start playback from the desired elapsed time | 22 |
| To repeat playback (repeat play) | 23 |
| Random playback - To play all tracks in random order | 23 |
| TO PLAY ONLY DESIRED TRACKS | 24 |
| Program playback - To program tracks in desired order | 24 |
| Programming a pause | 25 |
| To clear all of the program contents | 25 |
| To erase a program | 25 |
| To check the program contents | 26 |
| To modify the program contents | 26 |
| TROUBLESHOOTING | 27 |
| SPECIFICATIONS | 29 |

TABLE DES MATIERES

| | |
|---|----|
| PRECAUTIONS CONCERNANT LA MANIPULATION | 7 |
| CARACTERISTIQUES ET FONCTIONS | 8 |
| AVANT UTILISATION (PD-95, PD-S95 seulement) | 9 |
| TRANSPORT DE L'APPAREIL (PD-95, PD-S95 seulement) | 9 |
| CONNEXIONS | 12 |
| VERIFIER LES ACCESSOIRES FOURNIS | 14 |
| METTRE DES PILES DANS LA TELECOMMANDE | 14 |
| AVANT DE FAIRE FONCTIONNER LE LECTEUR | 15 |
| NOMS ET FONCTIONS DES PIECES | 16 |
| FONCTIONNEMENT DE BASE | 18 |
| Pour lire un compact disc | 18 |
| Affichage de durée | 20 |
| Pour afficher la durée de lecture de chaque piste | 20 |
| FONCTIONNEMENTS DIVERS | 21 |
| Lecture directe - Pour lire une piste donnée en spécifiant le numéro de piste | 21 |
| Recherche de piste - Pour rechercher une piste donnée | 21 |
| Recherche manuelle - Pour rechercher un passage donné | 21 |
| Recherche d'index - Pour rechercher un numéro d'index donné | 22 |
| Localisation en temps - Pour commencer la lecture à partir de la durée écoulée voulue | 22 |
| Pour répéter la lecture (lecture répétée) | 23 |
| Lecture aléatoire - Pour lire toutes les pistes dans un ordre aléatoire | 23 |
| POUR LIRE UNIQUEMENT LES PISTES VOULUS | 24 |
| Lecture programmée - Pour programmer les pistes dans un ordre voulu | 24 |
| Programmation d'une pause | 25 |
| Pour annuler tout le contenu d'un programme | 25 |
| Pour annuler un programme | 25 |
| Pour vérifier le contenu d'un programme | 26 |
| Pour modifier le contenu d'un programme | 26 |
| GUIDE DE DEPANNAGE | 28 |
| CARACTERISTIQUES TECHNIQUES | 30 |

CAUTIONS REGARDING HANDLING

Location

Install the player in a well-ventilated location where it will not be exposed to high temperature or humidity.

Do not install the player in a location which is exposed to direct rays of the sun, or near stoves or radiators. Excessive heat can adversely affect the cabinet and internal components. Installation of the player in a damp or dusty environment may also result in malfunction or accident. (Avoid installation near cookers etc., where the player may be exposed to smoke from oil, steam or heat.)

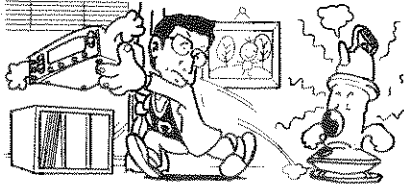

Precautions regarding installation

- Placing and using the compact disc player for long periods on heat-generating sources such as amplifiers will affect performance. Avoid placing the player on heat-generating sources.
- Install this compact disc player as far as possible from tuners and TV sets. A compact disc player installed in close proximity to such equipment, may cause noise or degradation of the picture.
- Such noise may be particularly noticeable when an indoor antenna is used. In such cases, make use of an outdoor antenna, or turn off power to the compact disc player.
- Please place this unit on a level surface.

Condensation

When this unit is brought into a warm room from previously cold surroundings or when the room temperature rises sharply, condensation may form inside, and the unit may not be able to attain its full performance. If this occurs, allow the unit to stand for about an hour or raise the room temperature gradually.

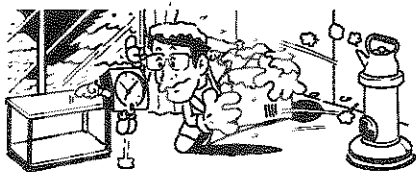

Cleaning discs

- The presence of fingerprints or smudges on the surface of the disc will not directly affect the recorded signals, but depending on the degree of contamination, the brightness of the light reflected from the signal surfaces may be reduced, causing degradation of sound quality. Always keep your discs clean by wiping them gently with a soft cloth from the inner edge toward the outer periphery.



- If a disc becomes very dirty, dip a soft cloth in water, and after wringing it out well, wipe the dirt away gently, and then remove any water drops with another soft, dry cloth.
- Do not use record cleaning sprays or anti-static agents on discs. Never clean discs with benzene, thinner, or other volatile solvents, since damage to the disc surface may result.

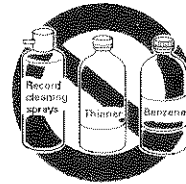

Storing discs

- Discs are made of the same kinds of plastic used for conventional analog audio records. Be careful not to allow discs to warp; always store discs in their cases vertically, avoiding locations with high heat or humidity, or extremely low temperatures. Avoid leaving discs in cars, since the seat of a car in direct sunlight can become extremely hot.
- Always read and abide by the precautionary notes listed on disc labels.

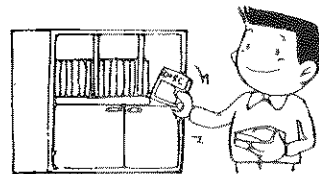

CD lens cleaner

The player's pickup lens should not become dirty in normal use, but if for some reason it should malfunction due to soiling, consult your nearest PIONEER authorized service center. Lens cleaners for CD players are commercially available, but special care should be exercised in their use since some may cause damage to the lens.

Cleaning the player

To clean the PLAYER, wipe with a soft, dry cloth. For stubborn dirt, wet a soft cloth with a mild detergent solution made by diluting one part detergent to 5 or 6 parts water, wring well, then wipe off the dirt. Use a dry cloth to wipe the surface dry. Do not use volatile liquids such as benzene and thinner which are harmful to the unit.

PRECAUTIONS CONCERNANT LA MANIPULATION

Emplacement

Installer le lecteur dans un endroit bien ventilé à l'abri d'une température ou d'une humidité élevée.

Ne pas installer le lecteur dans un endroit directement exposé aux rayons du soleil ou à proximité d'appareils de chauffage ou de radiateurs. Une chaleur excessive peut avoir des conséquences néfastes pour le coffret et les composants internes. L'installation du lecteur dans un local humide ou poussiéreux pourrait provoquer un fonctionnement défectueux ou un accident. (Éviter également de l'installer près de cuisinières, etc., où il pourrait être exposé aux émanations de fumées grasses, de vapeur ou de chaleur).

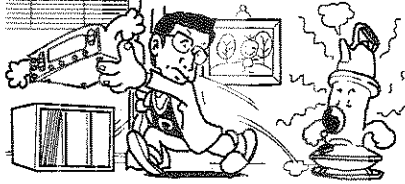

Précautions concernant l'installation

- Le placement et l'utilisation du lecteur de compact disc pendant de longues périodes sur des sources générant de la chaleur, comme des amplificateurs, nuiront à ses performances. Éviter de placer le lecteur sur des sources générant de la chaleur.
- Installer ce lecteur de compact disc aussi loin que possible de syntoniseurs et de téléviseurs. Un lecteur de compact disc installé à proximité de ces appareils peut provoquer des parasites ou une dégradation de l'image.
- Ces parasites peuvent être spécialement importants lorsqu'une antenne intérieure est utilisée. Si c'est le cas, utiliser une antenne extérieure ou couper l'alimentation du lecteur de compact disc.
- Placer cet appareil sur une surface plane.

Condensation

Lorsque le lecteur est transporté d'un endroit froid dans une pièce chaude ou si la température de la pièce augmente brusquement, de la condensation risque de se former à l'intérieur du lecteur et il peut ne pas réaliser toutes ses performances. Dans ce cas, ne pas utiliser l'appareil pendant une heure environ ou augmenter progressivement la température de la pièce.

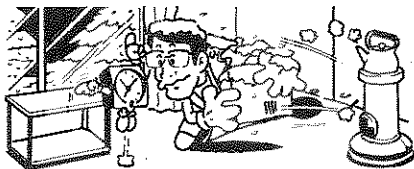

Nettoyage des disques

- La présence de traces de doigts ou de souillures sur la surface du disc n'affecte pas directement les signaux enregistrés; mais, selon le degré de contamination, l'intensité de la lumière réfléchie par les surfaces du signal peut être réduite, provoquant une dégradation de la qualité du son. Toujours garder les disques en parfait état de propreté en les essuyant doucement avec un chiffon doux, du centre vers la périphérie.



- Si un disque est très sale, tremper un chiffon doux dans de l'eau. Après l'avoir bien essoré, essuyer doucement le disque puis enlever toute trace d'humidité avec un autre chiffon doux et sec.
- Ne pas utiliser de produits de nettoyage anti-statiques en aérosol analogique sur les compacts discs. Ne jamais, non plus, nettoyer des disques avec de la benzine, un diluant ou autres solvants volatils qui peuvent endommager la surface du disque.

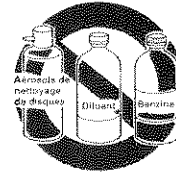

Rangement des disques

- Les disques sont faits des mêmes sortes de plastiques que ceux utilisés pour les disques audio analogiques conventionnels. Faire attention à ce que les disques ne se déforment pas; toujours les ranger dans leurs boîtiers, verticalement, en évitant les endroits soumis à une chaleur ou humidité élevée ou à des températures extrêmement basses. Éviter de laisser les disques dans des voitures car les sièges exposés aux rayons directs du soleil deviennent très chauds.
- Toujours lire et respecter les notices de précautions indiquées sur les étiquettes des disques.

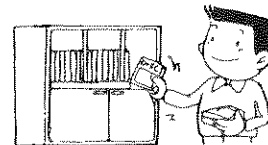

Dispositif de nettoyage de l'optique de CD

L'optique de lecture du lecteur ne doit pas devenir sale en usage normal, mais si pour certaines raisons, le lecteur venait à ne pas fonctionner correctement en raison d'un encrassement, de demander à votre centre de service autorisé PIONEER le plus proche. Les dispositifs de nettoyage d'optique pour lecteurs de CD sont disponibles dans le commerce, mais il est important de faire particulièrement attention à leur usage car ils risquent d'endommager l'optique.

Nettoyage du lecteur

Pour nettoyer le lecteur, l'essuyer avec un chiffon doux et sec. S'il est très sale, imbibez le chiffon d'une solution de détergent doux, fabriquée en diluant un volume de détergent dans 5 ou 6 volumes d'eau, bien essorer puis essuyer la saleté. Utiliser aussi un chiffon sec pour sécher la surface. Ne pas utiliser de produits volatils comme de la benzine ou du diluant qui peuvent endommager l'appareil.

FEATURES AND FUNCTIONS

The PD-S95 is a CD transport incorporating the CD stable platter mechanism.

CD Stable platter Mechanism Realizes Stable Disc Playback
CD stable platter mechanism supports the disc over its entire surface to eliminate disc resonance and sagging. The turntable is driven by a large, powerful brushless Hall motor employing a thick shaft able to strongly withstand load variations and realize extremely stable playback. (PD-95, PD-S95)

Legato Link Conversion (PD-95, PD-65, PD-S901)
From the digital data recorded on the disc, this function extrapolates how the original sound sounded before it was recorded and reproduces it using a sophisticated digital processing system.

Center Tray Design Expresses Quality, Pure Audio
Solid center tray design reflects the player's "pure audio" concept and accentuates the effect and resonance of the music.

Acoustic Shell Construction (PD-95, PD-S95)
This new construction employs a rounded chassis and internal side plates which improve rigidity and diffuse sound pressure.

Pioneer's New 1-bit DLC (Direct Linear Conversion) with High-Speed & High-Density Pulse Flow D/A converter
The player employs a high-performance 1-bit D/A converter to theoretically eliminate all zero cross distortion. Moreover, an optimized noise shaper realizes a low distortion ratio for reproducing music with richness and purity. (PD-95, PD-65, PD-S901)

Silent Linear Motor Servo Mechanism Minimizes Unnecessary Vibrations For Sure and Silent Searching
A low-vibration linear motor is used for the pickup drive, providing high reliability and pleasantly silent operation. (PD-95, PD-S95)

Minimized Signal Path Length and Digital/Audio Independent Direct Construction
Direct construction realizes accurate signal transmission and minimizes mutual interference between signals. Distortion is minimized not just at one point but over the entire frequency range, and improved channel separation and level linearity reproduces music signals with purity. (PD-95, PD-65, PD-S901)

Rigid Multilayered Honeycomb Chassis Protects Against Vibrations
Multilayered honeycomb chassis consists of a steel chassis with superior shielding characteristics and a special plastic honeycomb base with superior vibration absorption characteristics. This construction provides strong, rigid support for mechanisms and circuit boards susceptible to the effects of sound pressure and vibrations, and helps to realize clean, distortion-free sound reproduction. (PD-65, PD-S901)

Balanced Design Features Accurate Signal Transmission, Heavy-Duty Power Supply, Non-Resonant, Vibration-Free Construction and Thorough Noise Reduction Measures
Design features include a balanced output (PD-95 only) and shielded PCBs (PD-95, PD-S95).

CARACTERISTIQUES ET FONCTIONS

La platine de lecture PD-S95 est équipée du plateau porte-disque.

Le plateau stabilisé du CD offre une lecture stable des disques
Le plateau stabilisé du CD supporte le disc sur toute sa surface pour résister aux variations de charge et offrir une lecture extrêmement stable. (PD-95, PD-S95)

Conversion "Legato Link" (PD-95, PD-65, PD-S901)
La conversion "Legato Link" permet d'extrapoler les données numériques gravées sur le disque et, grâce à un traitement approprié, de reproduire les sons très exactement tels qu'ils ont été émis au moment de l'enregistrement.

Le design du tiroir central exprime la qualité, l'audio pur
Le design robuste du tiroir central reflète le concept "audio pur" du lecteur et accentue l'effet et la résonance de la musique.

Nouvelle construction (PD-95, PD-S95)
Le châssis et les panneaux latéraux sont galbés de manière à augmenter la rigidité et à diffuser les vibrations dues à la pression sonore.

Nouvelle DLC (conversion linéaire directe) à 1 bit de Pioneer avec convertisseur N/A à flux d'impulsions haute vitesse et haute densité
Le lecteur emploie un convertisseur N/A à 1 bit de haute performance pour éliminer théoriquement toute la distorsion de croisement zéro. En outre, un modeleur de bruit optimisé donne un faible rapport de distorsion pour reproduire la musique avec richesse et pureté. (PD-95, PD-65, PD-S901)

Le mécanisme d'asservissement du moteur linéaire silencieux minimise les vibrations superflues pour une recherche sûre et silencieuse
Un moteur linéaire à faible vibration est utilisé pour l'entraînement du capteur, ce qui offre fiabilité et fonctionnement silencieux agréable. (PD-95, PD-S95)

Longueur de passage de signal minimisée et construction directe numérique/audio indépendante
La construction directe donne une transmission de signal précise et minimise l'interférence mutuelle entre les signaux. La distorsion est minimisée non seulement en un point mais sur toute la gamme des fréquences et une séparation des canaux ainsi qu'une linéarité de niveau améliorées reproduisent les signaux musicaux avec pureté. (PD-95, PD-65, PD-S901)

Le châssis en nid d'abeille rigide à plusieurs couches protège contre les vibrations
Le châssis en nid d'abeille à couches multiples consiste en un châssis d'acier avec des caractéristiques de blindage supérieures et en une base en nid d'abeille de plastique spécial avec des caractéristiques d'absorption de vibrations supérieures. Cette construction offre un support robuste, rigide pour les mécanismes et les plaquettes de circuit sur les effets de pression sonore et de vibrations, ce qui contribue à réaliser une reproduction sonore claire, sans distorsion. (PD-65, PD-S901)

Conception symétrique permettant une transmission précise du signal, alimentation pour service intensif, protection contre les résonances et les vibrations, protection contre les bruits.
La sortie est symétrique (PD-95 seulement) et les circuits imprimés sont blindés (PD-95, PD-S95).

BEFORE USE (PD-95, PD-S95 only)

Using a Phillips (+) screwdriver, turn the transport-use lock screw on the bottom of the unit in the counterclockwise direction and remove. Also, it will be necessary to replace this lock screw before transporting the unit again in the future, so be sure to keep the screw in a safe place.

- Be careful not to remove any other screws from the unit.

AVANT UTILISATION (PD-95, PD-S95 seulement)

Au moyen d'un tournevis cruciforme (+), dévisser la vis de transport qui se trouve sur la plaque de fond en la tournant dans le sens contraire des aiguilles d'une montre et retirer cette vis. Etant donné que cette vis être remplacée avant tout nouveau transport de l'appareil, la conserver soigneusement.

- Veiller à ne retirer aucune autre vis que la vis de transport.

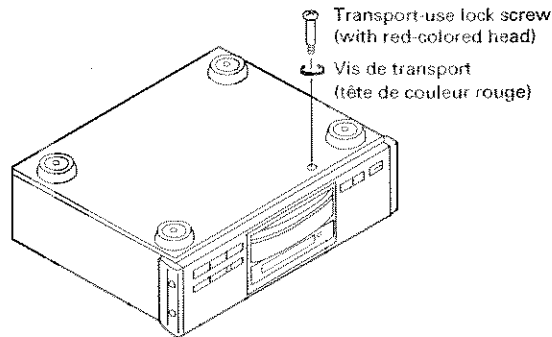

TRANSPORTING THE UNIT (PD-95, PD-S95 only)

If it becomes necessary to transport the unit in the future (such as when you move), remove the disc and turntable sheet from the disc tray, attach the supplied transporting sheet to the turn table with adhesive tape, close the tray, wait for ten seconds or longer and then press the power switch to turn the power off. It is necessary to wait for ten seconds to give time for the pickup mechanism to lock. Be sure and do not turn the power off before ten seconds have elapsed after closing the disc tray, as this prevents the pickup from locking completely and may result in damage to the unit during transport.

TRANSPORT DE L'APPAREIL (PD-95, PD-S95 seulement)

S'il est nécessaire de transporter l'appareil dans l'avenir (par exemple lors d'un déménagement), retirer le disc et la feuille de plateau du tiroir de disc, fixer la feuille de transport fournie sur le plateau avec une bande adhésive, fermer le tiroir, attendre pendant dix secondes ou plus, puis presser l'interrupteur d'alimentation pour mettre l'appareil hors tension. Il est nécessaire d'attendre dix secondes pour permettre au mécanisme du capteur de se verrouiller. Ne pas couper l'alimentation avant que dix secondes se soient écoulées après avoir fermé le tiroir de disc car ceci empêcherait le verrouillage complet du capteur et peut endommager l'appareil pendant le transport.

PD-95, PD-S95 only

PD-95 PD-S95 seulement

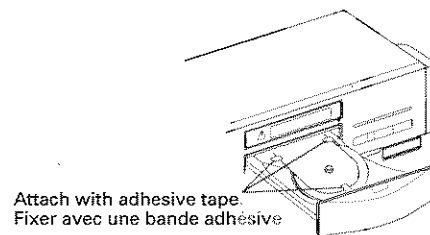
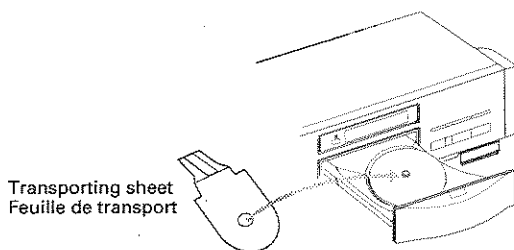

CONNECTIONS

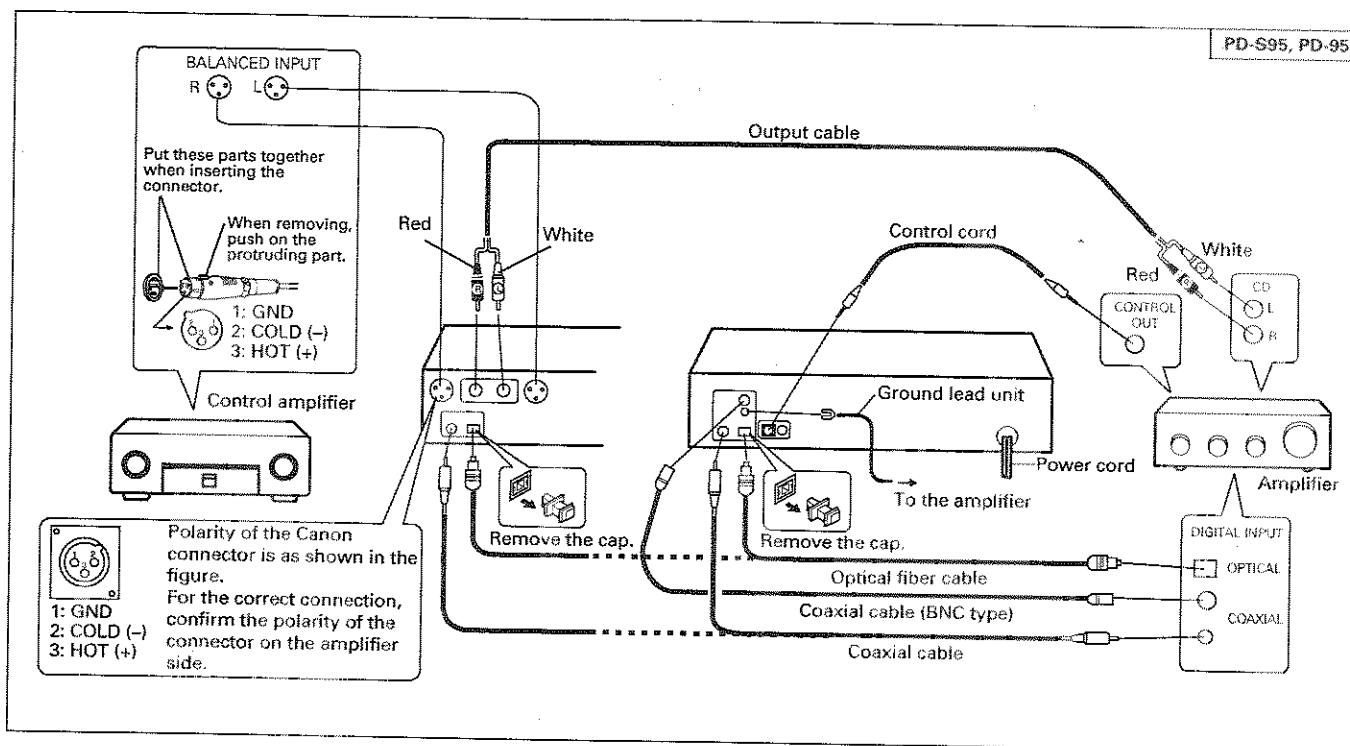

- Make sure that all of the components are turned off before making connections.

Analog output connections (except for PD-S95)

When using the LINE OUT jacks (pin-jack)

Connect the OUTPUT jacks of this unit to the input jacks (CD or AUX) of the amplifier. Make sure that the white plugs are connected to the left (L) jacks and the red plugs to the right (R) jacks.

- Be sure not to connect this unit to the amplifier's PHONO jacks, as sound will be distorted and normal playback will not be possible.

When using the BALANCED LINE OUT jacks (PD-95 only):

Connect the BALANCED LINE OUT jacks of this unit to a control amplifier equipped with the balanced input jacks. The same channels of this unit and the control amplifier should be connected properly; right to right, and left to left. Connecting the balanced output protects against the undesirable effects of external noise and induction to provide even higher sound quality, and is thus the preferred connection method for professional applications such as studio use and broadcasting. Use commercially-available Cannon connectors for connections. A socket insert type 3-pin plug (XLR-3-11C or equivalent) can be used for connecting to this unit. For the amplifier connection, refer to the amplifier's operating instructions manual for the appropriate connector to use.

Connecting to the digital jack

This unit can be connected to an amplifier equipped with an optical digital jack or coaxial digital jack.

The PD-S95 is a CD transport. Connect one of the digital outputs (coaxial RCA, BNC, or optical) to your amplifier using an appropriate cable. When using the control cord, be sure to connect a ground lead unit to the amplifier.

When using the OPTICAL DIGITAL OUT jack:

1. Remove the protective dust cap from this unit's OPTICAL DIGITAL OUT jack.
 2. Use an optical fiber cable to connect the OPTICAL DIGITAL OUT jack of this unit to the optical digital input jack of the amplifier.
- Align the plug of the optical fiber cable with the optical digital jack and fully insert the plug to make a secure connection. Use a separately sold optical fiber cable for the optical digital jack connections.

NOTES:

- When making optical digital connections, this player can only be connected to an amplifier which uses the same type of optical transmission/reception module.
- Fully insert the optical fiber cable plugs all the way into the jacks.
- Be careful not to fold or crimp the cable. When coiling an optical fiber cable for storage, make sure the diameter of the coil is 15 cm (6 in) or larger.
- Use an optical fiber cable with a length of 3 m (9 ft) or less.
- Protect the optical fiber cable plugs from scratches and dust.
- When the unit is not connected using an optical fiber cable, be sure to keep the protective dust cap plugged into the optical digital output jack at all times.

When using the COAXIAL DIGITAL OUT jack:

Use a coaxial digital cable to connect the COAXIAL DIGITAL OUT jack of this unit to the coaxial digital input jack of the amplifier.

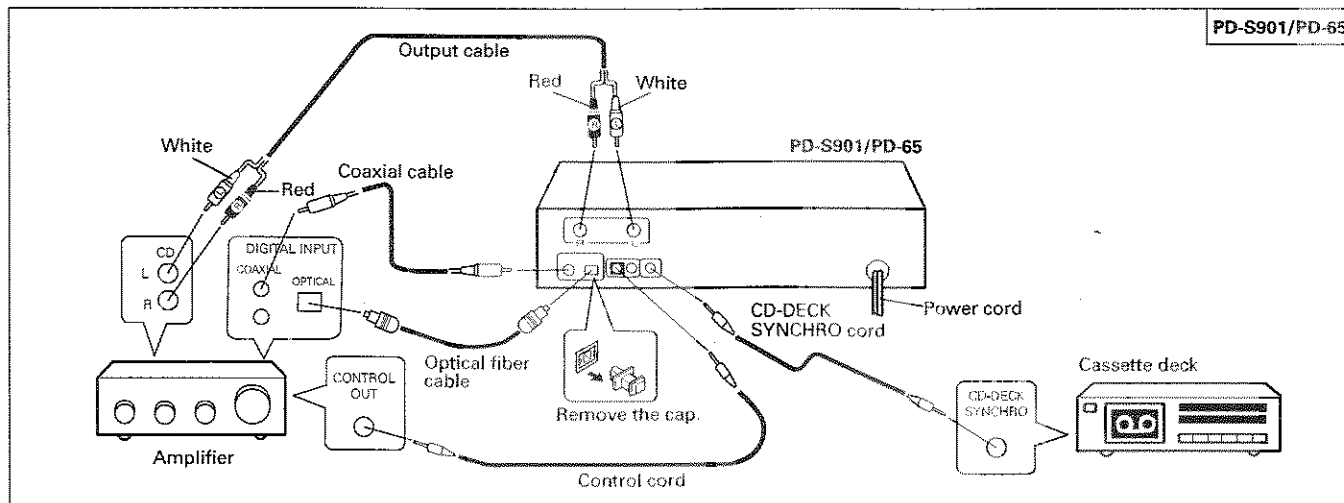

System remote control with a Pioneer stereo amplifier that has the mark (U.S. and Canadian models only)

When a Pioneer stereo amplifier bearing the  mark is used, connect the CONTROL IN jack on the rear panel of the CD player to the CONTROL OUT jack of the amplifier. This will enable the CD player to be controlled using the remote control unit supplied with the stereo amplifier. If you do not plan to use this feature, it is not necessary to connect CONTROL IN/OUT jacks.

- The control cord is supplied with the CD player.
- The remote control unit supplied with the amplifier can be used to control Play, Stop, Pause and Track Search.
- For instructions regarding connections and operation, refer to the operating instructions provided with your stereo amplifier.

NOTES:

- When a control cord is connected to the player's CONTROL IN jack, direct control of the player with the remote control unit is not possible. Operate the player with the remote control unit by aiming it at the amplifier.
- Be sure to connect both of the control cord's plugs securely to the CONTROL IN and CONTROL OUT terminals. Do not connect only one end of the cable.
- Be sure to turn off the power of the amplifier before connecting the power cord and output cord.
- When only the digital output is connected, the remote sensor of the amplifier does not function. To operate it, connect the output cable to the stereo amplifier as well as connecting the digital output. (For PD-S95, connect a ground lead unit to the amplifier.)

Power cord connection

Connect the power cord to a household AC wall outlet or an AC outlet on your amplifier.

- Make sure plugs are inserted fully into the jacks and wall outlet.

CD-Deck synchro function (PD-S901, PD-65)

If you have a Pioneer cassette deck provided with the CD-Deck synchro function, connect the CD-DECK SYNCHRO jacks of the CD player and cassette deck. With this function, synchro recording can be carried out between player and deck.

- For details on connections and operation, refer to the operating instructions supplied with the cassette deck.
- The CD-DECK SYNCHRO cord is not supplied with the CD player.

NOTE:

- When only the digital output is connected, the CD-Deck synchro recording does not function. To operate it, connect the output cable to the stereo amplifier as well as connecting the digital output.

CONNEXIONS

PD-S95, PD-S95

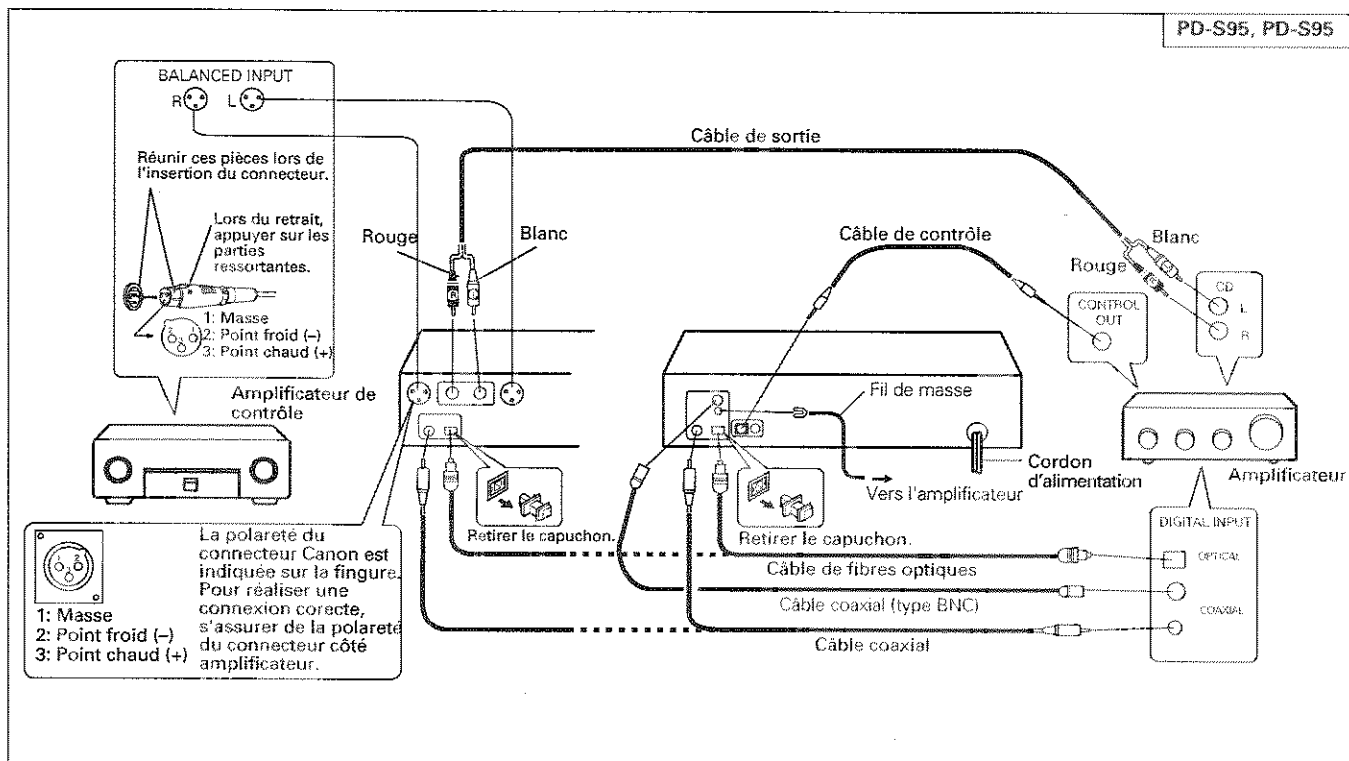

- S'assurer que tous les éléments sont hors tension avant d'effectuer les connexions.

Connexion des sorties analogiques (sauf pour le modèle PD-S95)

Lors de l'utilisation des prises LINE OUT (mini-prises)

Raccorder les prises OUTPUT de cet appareil aux prises d'entrée (CD ou AUX) de l'amplificateur. S'assurer que les prises blanches sont connectées aux prises de gauche (L) et les rouges aux prises de droite (R).

- Attention à ne pas connecter cet appareil aux prises PHONO de l'amplificateur car le son sera distordu et une lecture normale ne sera pas possible.

Pour utiliser les prises BALANCED LINE OUT (PD-95 seulement):

Relier les prises BALANCED LINE OUT de cet appareil à un amplificateur de commande muni de prises d'entrée symétrique. La voie droite de cet appareil doit être reliée à la voie droite de l'amplificateur de commande, et la voie gauche à la voie gauche. L'utilisation de la sortie symétrique permet d'assurer une bonne protection du signal contre les bruits électriques et les phénomènes inductifs et donc d'obtenir un signal de meilleure qualité; on utilisera la sortie symétrique dans tous les cas d'applications professionnelles (studio ou station d'émission). Pour réaliser la connexion, utiliser un connecteur Cannon disponible dans le commerce. Une fiche à 3 broches (type XLR-3-11C ou équivalent) peut être utilisée pour raccorder cet appareil. Se reporter au manuel de l'amplificateur pour connaître le type de connecteur à utiliser pour effectuer le raccordement avec l'amplificateur.

Connexion à la prise numérique

Cet appareil peut être connecté à un amplificateur muni d'une prise numérique optique ou d'une prise numérique coaxiale.

La platine PD-S95 est une platine de lecture pour CD. Relier l'une des sorties numériques (coaxiale RCA, BNC ou optique) à l'amplificateur au moyen d'un câble approprié. Dans le cas où l'on utilise le câble de commande, ne pas omettre de relier un fil de masse à l'amplificateur.

Lors de l'utilisation de la prise OPTICAL DIGITAL OUT:

1. Retirer le capuchon protecteur de la prise OPTICAL DIGITAL OUT.
 2. Utiliser un câble de fibres optiques pour connecter la prise OPTICAL DIGITAL OUT de cet appareil à la prise d'entrée numérique optique de l'amplificateur.
- Aligner la prise du câble de fibres optiques avec la prise numérique optique et insérer complètement la prise pour effectuer une connexion sûre. Utiliser un câble de fibres optiques en vente séparée pour les connexions de la prise numérique optique.

REMARQUES:

- Lors des connexions numériques optiques, ce lecteur ne peut être connecté qu'à un amplificateur qui utilise le même type de module de transmission/réception optique.
- Insérer à fond les prises du câble de fibres optiques sur les prises.
- Attention à ne pas plier ni brider le câble. Lors de l'enroulement d'un câble de fibres optiques pour l'entreposage, s'assurer que le diamètre de la bobine est d'au moins 15 cm.
- Utiliser un câble de fibres optiques d'une longueur de moins de 3 m.
- Protéger les prises du câble de fibres optiques des rayures et de la poussière.
- Quand l'appareil n'est pas raccordé avec le câble de fibres optiques, toujours laisser le capuchon protecteur sur la prise de sortie numérique optique.

Lors de l'utilisation de la prise COAXIAL DIGITAL OUT:

Utiliser un câble numérique coaxial pour connecter la prise COAXIAL DIGITAL OUT de cet appareil à la prise d'entrée numérique coaxiale de l'amplificateur.

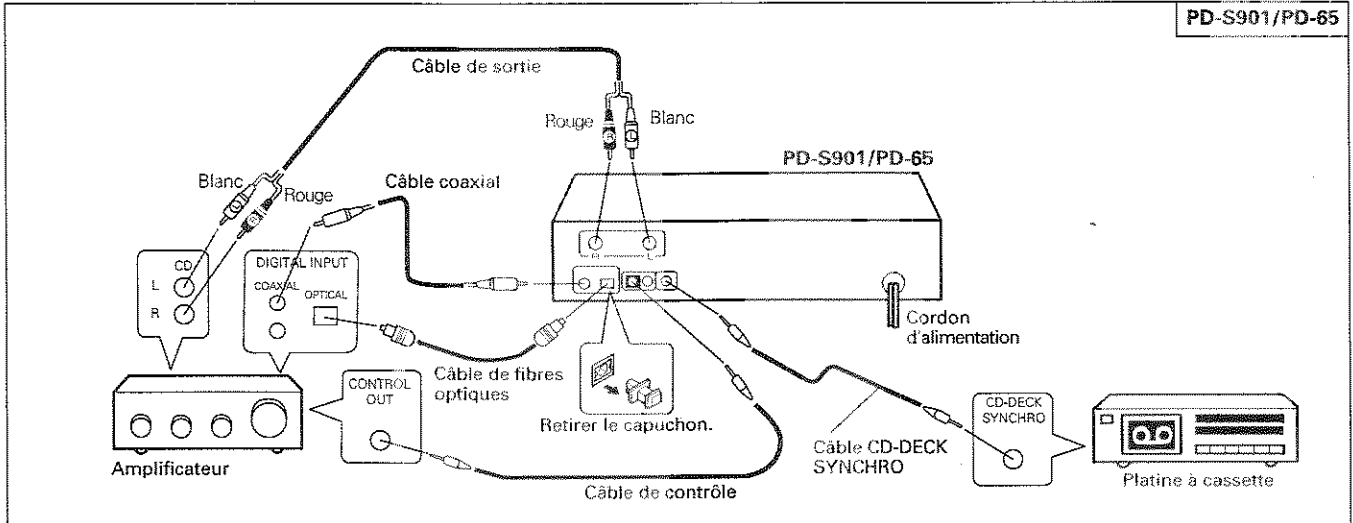

Télécommande du système avec un amplificateur stéréo Pioneer portant la marque (modèles pour les Etat-Unis et le Canada seulement)

Quand un amplificateur stéréo Pioneer portant la marque  est utilisé, connecter la prise CONTROL IN du panneau arrière du lecteur CD sur la prise CONTROL OUT de l'amplificateur. Ceci permet de contrôler le lecteur CD depuis la télécommande fournie avec l'amplificateur stéréo. Si vous n'avez pas l'intention d'utiliser cette fonction, il n'est pas nécessaire de connecter les prises CONTROL IN/OUT.

- Le câble de contrôle est fourni avec le lecteur CD.
- La télécommande fournie avec l'amplificateur peut être utilisée pour les opérations de lecture, arrêt, pause, recherche de piste/disc et changement de disque.
- Pour des instructions sur les connexions et le fonctionnement, se référer au mode d'emploi fourni avec votre amplificateur stéréo.

REMARQUES:

- Quand un câble de contrôle est raccordé à la prise CONTROL IN du lecteur, le contrôle direct du lecteur par la télécommande n'est pas possible. Faire fonctionner le lecteur avec la télécommande en la dirigeant vers l'amplificateur.
- Bien connecter les prises du câble de contrôle fermement sur les bornes CONTROL IN et CONTROL OUT. Ne pas connecter uniquement une extrémité du câble.
- Bien couper l'alimentation de l'amplificateur lors de la connexion du cordon d'alimentation et du câble de sortie.
- Quand seule la sortie numérique est connectée, le détecteur de télécommande de l'amplificateur ne fonctionne pas. Pour le faire fonctionner, connecter le câble de sortie à l'amplificateur stéréo en plus de la sortie numérique. (Dans le cas du PD-S95, relier un fil de masse à l'amplificateur.)

Connexion du cordon d'alimentation

Connecter le cordon d'alimentation sur une prise CA murale ou sur une prise CA de votre amplificateur.

- S'assurer que les prises sont insérées à fond sur les prises et la prise murale.

Fonction de synchronisation CD-platine (PD-S901, PD-65)

Si vous possédez une platine à cassette Pioneer munie de la fonction de synchronisation CD-platine, raccorder les prises CD*DECK SYNCHRO du lecteur CD et de la platine à cassette. Avec cette fonction, l'enregistrement synchronisé peut être effectué entre le lecteur et la platine.

- Pour des détails sur les connexions et le fonctionnement, se référer au manuel d'instructions fourni avec la platine à cassette.
- Le câble CD-DECK SYNCHRO n'est pas fourni avec le lecteur CD.

REMARQUE:

- Quand seule la sortie numérique est connectée, l'enregistrement synchronisé CD-platine ne fonctionne pas. Pour le faire fonctionner, connecter le câble de sortie à l'amplificateur stéréo en plus de la sortie numérique.

CONFIRM SUPPLIED ACCESSORIES

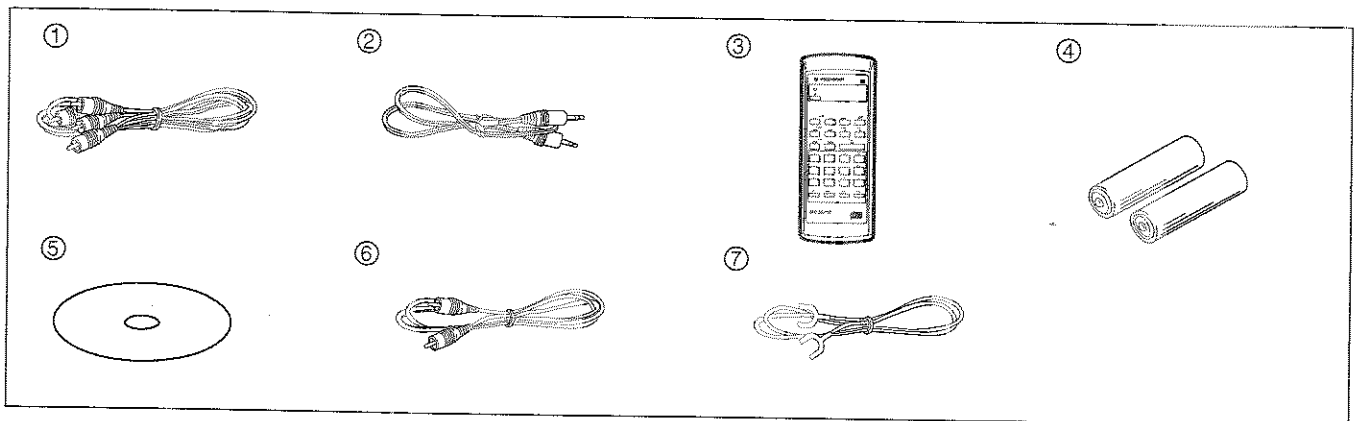

- ① Output cable x 1 (except for PD-S95)
- ② Control cord x 1 (U.S. and Canadian models only)
- ③ Remote control unit x 1
- ④ AAA/R03 dry cell batteries x 2
- ⑤ Turntable sheet (PD-95, PD-S95 only)
- ⑥ Coaxial output cable x 1 (PD-S95 only)
- ⑦ Ground lead unit x 1 (PD-S95 only)

VERIFIER LES ACCESSOIRES FOURNIS

- ① Câble de sortie x 1 (sauf pour le modèle PD-S95)
- ② Câble de contrôle x 1 (modèles pour les Etats-Unis et le Canada seulement)
- ③ Télécommande x 1
- ④ Piles à cellules sèches AAA/R03 x 2
- ⑤ Feuille de plateau (PD-95, PD-S95 seulement)
- ⑥ câble coaxial de sortie (PD-S95 seulement) x 1
- ⑦ fil de masse (PD-S95 seulement) x 1

PUT BATTERIES INTO THE REMOTE CONTROL UNIT

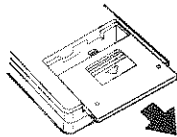

Open the lid of the battery compartment on the rear of the remote control unit, and insert the batteries, taking care to align the (+) and (-) polarities correctly.

NOTE:

- In order to prevent battery leakage, remove the batteries when not using the remote control unit for an extended period (one month or more). If leakage occurs, carefully wipe away any battery fluid inside the compartment, and replace the batteries with new ones.
- Do not allow books or other objects to rest on top of the remote control unit, since the buttons may be depressed, causing faster exhaustion of the batteries.

Incorrect use of batteries may cause leakage or rupture.

Always be sure to follow these guidelines:

- A. Always insert batteries into the battery compartment correctly matching the positive (+) and negative (-) polarities, as shown by the display inside the compartment.
- B. Never mix new and used batteries.
- C. Batteries of the same size may have different voltages, depending on brand. Do not mix different brands of batteries.

METTRE DES PILES DANS LA TELECOMMANDE

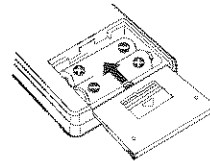

Ouvrir le couvercle du compartiment des piles à l'arrière de la télécommande et insérer les piles en respectant la polarité (+) et (-).

REMARQUE:

- Pour éviter une fuite des piles, les retirer si vous n'avez pas l'intention d'utiliser la télécommande pendant longtemps (un mois ou plus). Dans le cas d'une fuite, essuyer soigneusement le fluide des piles dans le compartiment et remplacer les piles par des neuves.
- Ne pas poser des livres ou autres objets sur la télécommande car des touches peuvent être pressées, ce qui provoque une usure accélérée des piles.

Une utilisation incorrecte des piles peut provoquer une fuite ou une rupture.

Toujours suivre ces instructions:

- A. Toujours insérer correctement les piles dans le compartiment en respectant les polarité positive (+) et négative (-), comme indiqué dans le compartiment.
- B. Ne jamais mélanger des piles neuves et usagées.
- C. Des piles de même taille peuvent être de tension différente selon leur marque. Ne pas mélanger des piles de marques différentes.

BEFORE OPERATING THE PLAYER

CARE OF DISCS

- With this player, use discs which display the mark shown below. (Optical audio digital discs.)
- When holding discs, do not touch their signal surfaces (the side reflecting a "rainbow" pattern, opposite the label side). Hold by the edges, or by one edge and the center hole.
- Do not affix gummed labels or tape to the label surfaces. Also, do not scratch or damage the label.
- Discs rotate at high speed inside the player. Do not use damaged (cracked or warped) discs.

NOTES:

- When setting an 8 cm (3-inch) CD single, do not use the 8 cm (3-inch) CD single adaptor.
- Never attempt to load both 8 cm (3-inch) and 12 cm (5-inch) discs together, since disc damage or other malfunctions may result. Always load only one disc at a time.

AVANT DE FAIRE FONCTIONNER LE LECTEUR

SOIN DES DISCS

- Utiliser des disques portant la marque indiquée ci-dessous avec ce lecteur. (Disques audio numériques optiques).
- Lorsque vous tenez les disques, ne pas toucher leurs surfaces de signal (le côté reflétant une forme "arc-en-ciel", au verso de la face étiquetée). Les tenir par un bord et le trou central.
- Ne pas coller d'étiquettes ou de ruban adhésif sur l'étiquette d'origine. Eviter également de rayer ou d'endommager cette étiquette.
- Les disques tournent à grande vitesse à l'intérieur du lecteur. Ne pas utiliser de disques endommagés (craquelés ou déformés).

REMARQUES:

- Lors de l'utilisation d'un CD simple de 8 cm, ne pas utiliser d'adaptateur CD simple de 8 cm.
- Ne jamais essayer de charger des disques de 8 cm et de 12 cm ensemble car ceci peut provoquer un endommagement des disques ou un autre mauvais fonctionnement. Ne charger qu'un disc à la fois.

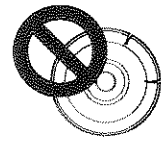
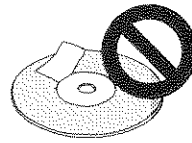

PRECAUTIONS BEFORE PLAYING A CD (PD-95, PD-S95)

Be sure to remove the transporting sheet from the turn table and place the supplied turntable sheet on the turn table before loading a disc. Using a turntable sheet other than the one supplied may impair performance and result in damage to the disc such as scratches, so be sure to use the supplied turntable sheet.

- The turntable sheet is in same bag as the operating instructions, etc.
- After removing the transporting sheet, store it in a safe place for re-transporting the unit.
- Remove the turntable sheet before repacking the unit and attach the supplied transporting sheet to the turn table with adhesive tape.

PRECAUTIONS AVANT LA LECTURE D'UN CD (PD-95, PD-S95)

Bien retirer la feuille de transport du plateau et placer la feuille de plateau fournie sur le plateau avant de charger un disc. L'emploi d'une feuille autre que celle fournie peut détériorer les performances et endommager le disc par des rayures, par exemple; n'employer donc que la feuille fournie.

- La feuille de plateau est dans le sac contenant les manuel d'instructions, etc.
- Après avoir retiré la feuille de transport, la garder dans un endroit sûr pour le cas où vous auriez à transporter de nouveau l'appareil.
- Retirer la feuille du plateau avant de remballer l'appareil et fixer la feuille de transport fournie sur le plateau avec une bande adhésive.

PD-95, PD-S95

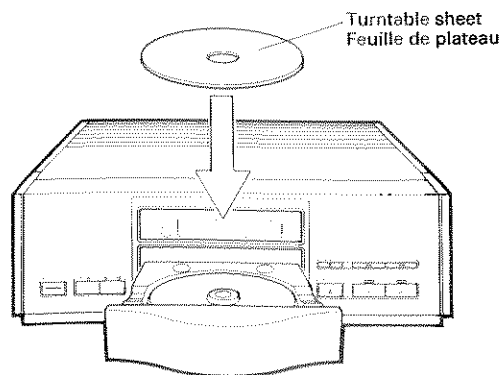

NAMES AND FUNCTIONS OF PARTS

NOMS ET FONCTIONS DES PIÈCES

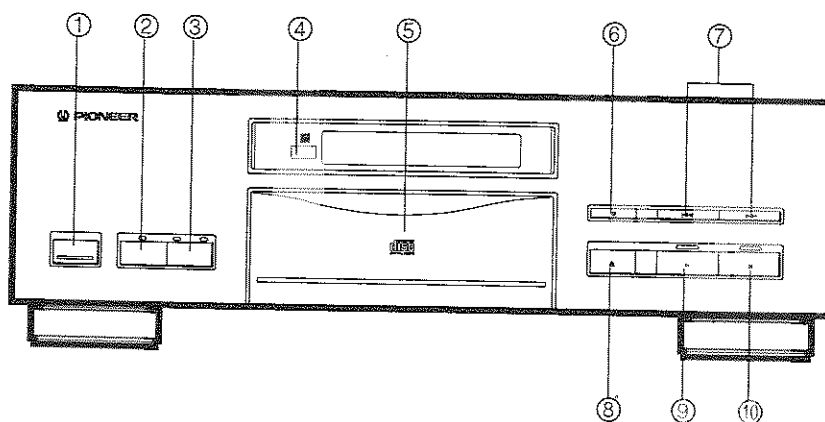

FRONT PANEL

- ① **POWER** switch
- ② **DISPLAY** button and **OFF** indicator
- ③ **OUTPUT** button and **DIGITAL/ANALOG** indicators
(PD-S95: **OPTICAL/COAXIAL** indicators)
- ④ **Remote sensor**
Receives the signal from the remote control unit.
- ⑤ **Disc tray**
- ⑥ **Stop button** (■)
- ⑦ **Track search buttons** (⏮/⏭)
- ⑧ **OPEN/CLOSE** button (▲)
- ⑨ **Play button** (▶) and indicator
- ⑩ **Pause button** (⏸) and indicator

PANNEAU AVANT

- ① **Interrupteur d'alimentation (POWER)**
- ② **Touche d'affichage (DISPLAY) et indicateur d'arrêt (OFF)**
- ③ **Touche de sortie (OUTPUT) et indicateurs numérique/analogique (DIGITAL/ANALOG)**
(PD-S95: **indicateurs optique/coaxiale (OPTICAL/COAXIAL)**)
- ④ **Détecteur de télécommande**
Reçoit le signal provenant de la télécommande.
- ⑤ **Tiroir du disque**
- ⑥ **Touche d'arrêt (■)**
- ⑦ **Touches de recherche de piste**
(⏮/⏭)
- ⑧ **Touche d'ouverture/fermeture (OPEN/CLOSE ▲)**
- ⑨ **Touche de lecture (▶) et indicateur**
- ⑩ **Touche de pause (⏸) et indicateur**

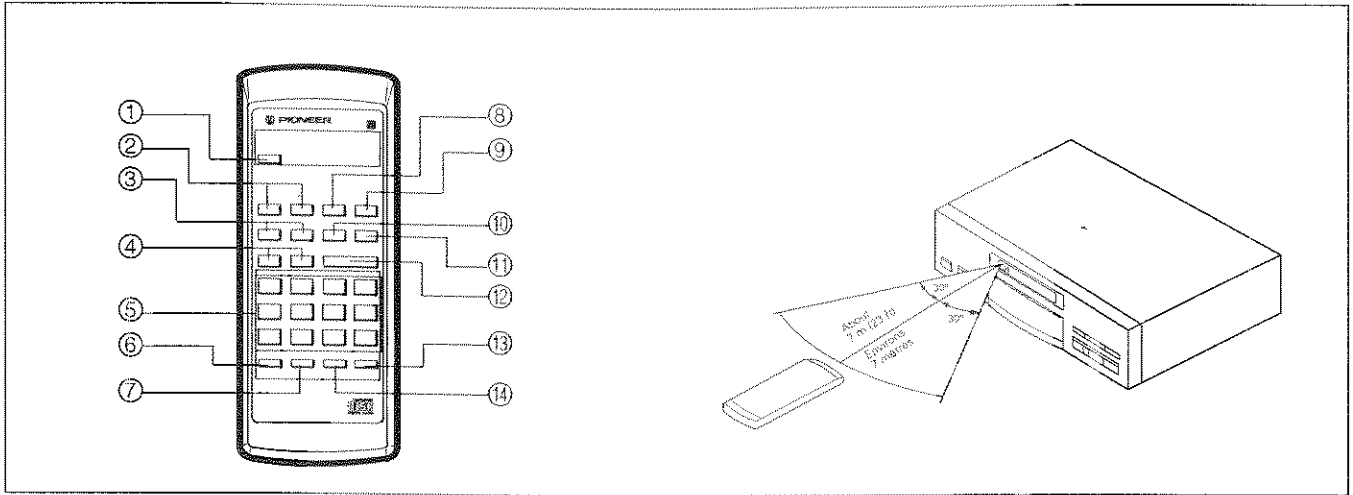

REMOTE CONTROL UNIT

Remote control buttons with the same names or marks as buttons on the front panel of the player control the same operations as the corresponding front panel buttons.

- ① OPEN/CLOSE button (▲)
- ② INDEX buttons (← / →)
- ③ MANUAL search buttons (◀◀ / ▶▶)
- ④ TRACK search buttons (◀◀ / ▶▶ |)
- ⑤ Track number/Digit buttons (1-10, +10, ≥ 20)
- ⑥ PGM (Program) button
- ⑦ CHECK button
- ⑧ REPEAT button
- ⑨ RANDOM PLAY button
- ⑩ PAUSE button (||)
- ⑪ STOP button (■)
- ⑫ PLAY button (▶)
- ⑬ TIME button
- ⑭ CLEAR button

REMOTE CONTROL OPERATIONS

When operating the remote control unit, point the unit's infrared signal transmitter at the remote control receiver (REMOTE SENSOR) on the front panel of the player. The remote control unit can be used within a range of about 7 meters (23 feet) from the remote sensor, and within angles of up to about 30 degrees.

NOTE:
If the remote control sensor window is in a position where it receives strong light such as sunlight or fluorescent light, control may not be possible.

TELECOMMANDE

Les touches de la télécommande portant le même nom ou marque que les touches du panneau avant du lecteur contrôlent les mêmes opérations que les touches correspondantes du panneau avant.

- ① Touche d'ouverture/fermeture (OPEN/CLOSE ▲)
- ② Touches d'index (INDEX ← / →)
- ③ Touches de recherche manuelle (MANUAL ◀◀/▶▶)
- ④ Touches de recherche de piste (TRACK ◀◀/▶▶ |)
- ⑤ Touche de numéro de piste/chiffres (1-10, +10, ≥ 20)
- ⑥ Touche de programme (PGM)
- ⑦ Touche de vérification(CHECK)
- ⑧ Touche de répétition (REPEAT)
- ⑨ Touche de lecture aléatoire (RANDOM PLAY)
- ⑩ Touche de pause (PAUSE ||)
- ⑪ Touche d'arrêt (STOP ■)
- ⑫ Touche de lecture (PLAY ▶)
- ⑬ Touche de durée (TIME)
- ⑭ Touche d'effacement (CLEAR)

FONCTIONNEMENTS PAR TELECOMMANDE

Lors de l'utilisation de la télécommande, diriger l'émetteur de signal infrarouge vers le récepteur de télécommande (REMOTE SENSOR) du panneau avant du lecteur. La télécommande peut être utilisée sur une gamme d'environ 7 mètres du détecteur et sur un angle d'environ 30 degrés.

REMARQUE:
Si la fenêtre du détecteur de télécommande est dans une position où elle reçoit une forte lumière, comme les rayons du soleil ou une lampe fluorescente, le contrôle peut être impossible.

BASIC OPERATION

To play a compact disc

FONCTIONNEMENT DE BASE

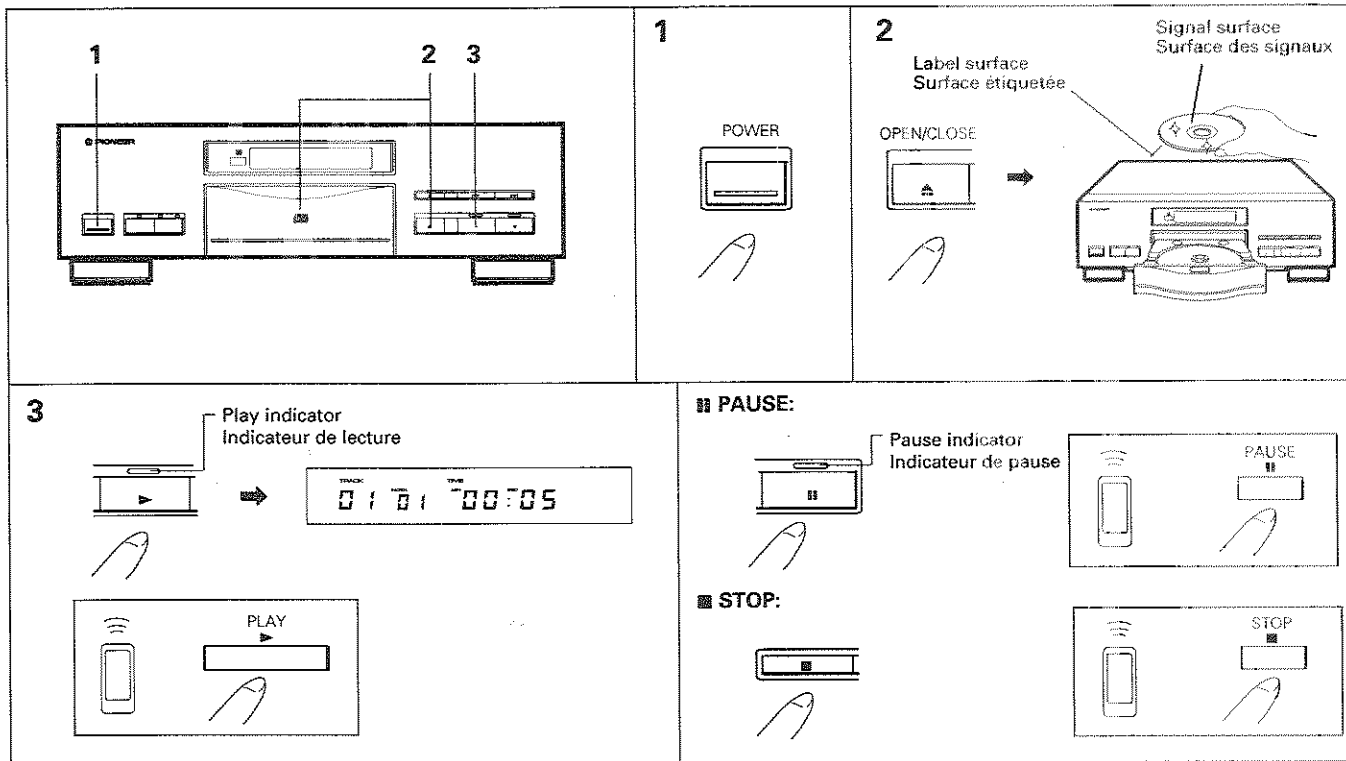

Pour lire un compact disc



Operations indicated by the [] mark are performed with the remote control unit.

- 1 Turn on the power to the player.
- 2 Press OPEN/CLOSE and load a disc.
 - Place the disc with the label surface facing down.
- 3 Press ► to start playback.
The indicator on the ► button lights.

To pause playback temporarily:

Press . The indicator on the  button lights and playback is paused at that point.
Pressing  again or ► resumes playback from the position where pause mode was entered.

To stop playback:

Press .

To stop playback and take out the disc:

Press OPEN/CLOSE and remove the disc. Press OPEN/CLOSE again to close the disc tray and then press POWER to turn off the power.

NOTE (PD-95, PD-S95):



If a disc is in the player, the program contents will not be erased even when the power is turned off. Also, when the power is turned off during random playback, the player memorizes the random playback mode. Thus, when the power is next turned on, the appropriate playback mode resumes and playback starts automatically.

- The setting of the DISPLAY button or OUTPUT button is also stored in player's memory for about three days even when the power is turned off.

Les fonctionnements indiqués par la marque [] s'effectuent par la télécommande.

- 1 Fournir l'alimentation au lecteur.
- 2 Presser OPEN/CLOSE et charger un disque.
 - Placer le disc avec la surface étiquetée tournée vers le bas.
- 3 Presser ► pour commencer la lecture.
L'indicateur de la touche ► s'allume.

Pour arrêter momentanément la lecture:

Presser . L'indicateur de la touche  s'allume et la lecture est arrêtée à ce point.
Une nouvelle pression sur  ou sur ► fait reprendre la lecture à partir du point où le mode de pause a été engagé.

Pour arrêter la lecture:

Presser .

Pour arrêter la lecture et retirer le disque:

Presser OPEN/CLOSE et retirer le disque. Presser à nouveau OPEN/CLOSE pour fermer le tiroir de disque puis presser POWER pour couper l'alimentation.

REMARQUE (PD-95, PD-S95):

Si un disc est dans le lecteur, le contenu du programme ne sera pas effacé même quand l'alimentation est coupée. De plus, quand l'alimentation est coupée pendant la lecture aléatoire, le lecteur mémorise le mode de lecture aléatoire. Par conséquent quand l'alimentation est ensuite fournie, le mode de lecture approprié reprend et la lecture commence automatiquement.

- Le réglage de la touche DISPLAY ou de la touche OUTPUT est aussi stocké dans la mémoire du lecteur pendant environ trois jours même quand l'alimentation est coupée.

BASIC OPERATION

FONCTIONNEMENT DE BASE

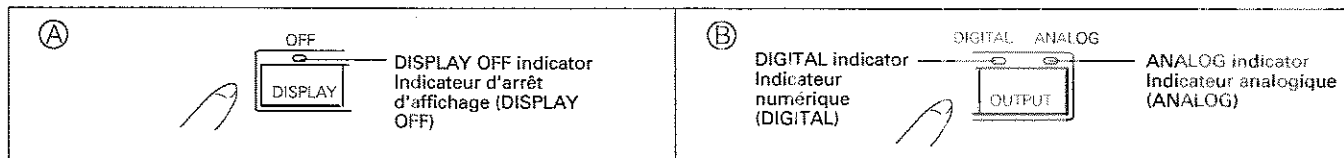

A To turn off the display

Press DISPLAY. The indicator on the DISPLAY button lights and the display goes off. The display circuit which may interfere the sound quality does not function.

- When the control button is pressed, the corresponding indicator lights for about a few seconds. Also, the TIME button on the remote control unit is pressed, the display shows the corresponding time.
- In stop mode or pause mode, the display remains lit even when DISPLAY is pressed.

B To select the DIGITAL OUT jacks or analog LINE OUT jacks (PD-95, PD-65, PD-S901)

Each time the OUTPUT button is pressed, the signal output jacks are switched in the following order.

| DIGITAL OUT jacks | Analog LINE OUT jacks |
|--|-----------------------------------|
| ON (Both of the DIGITAL and ANALOG indicators light.) | ON |
| OFF | ON (The ANALOG indicator lights.) |
| ON (The DIGITAL indicator lights.) | OFF |

To select the OPTICAL jack or COAXIAL jack (PD-S95 only)

Each time the OUTPUT button is pressed, the signal output jacks are switched in the following order.

| OPTICAL jack | COAXIAL jack |
|---|------------------------------------|
| ON (Both of the OPTICAL and COAXIAL indicators light.) | ON |
| OFF | ON (The COAXIAL indicator lights.) |
| ON (The OPTICAL indicator lights.) | OFF |

Timer playback

By using a commercially available audio timer, it is possible to initiate playback at any time automatically.

1. Turn on the power to the player, load a disc into the disc tray and close the disc tray with OPEN/CLOSE.
2. Set the time at which you wish playback to begin. The timer will supply power to both the amplifier and the player at the preset time, turning all the components on and initiating the playback mode. Playback starts from the first track.

In case of PD-95, PD-S95:

If the program is stored in the player, program playback will start. If the timer is set during random playback, random playback will resume.

A Pour couper l'affichage

Presser DISPLAY. L'indicateur de la touche DISPLAY s'allume et l'affichage disparaît. Le circuit d'affichage qui peut interférer avec la qualité sonore ne fonctionne pas.

- Quand la touche de contrôle est pressée, l'indicateur correspondant s'allume pendant quelques secondes. De plus, quand la touche TIME sur la télécommande est pressée, l'affichage indique l'heure correspondante.
- En mode d'arrêt ou de pause, l'affichage reste allumé même quand DISPLAY est pressée.

B Pour sélectionner les prises DIGITAL OUT ou LINE OUT analogiques (PD-95, PD-65, PD-S901)

A chaque fois que la touche OUTPUT est pressée, les prises de sortie de signal sont commutées dans l'ordre suivant.

| Prises DIGITAL OUT | Prises LINE OUT analogiques |
|---|------------------------------------|
| ON (les indicateurs DIGITAL et ANALOG s'allument.) | ON |
| OFF | ON (l'indicateur ANALOG s'allume.) |
| ON (l'indicateur DIGITAL s'allume.) | OFF |

Pour sélectionner les prises OPTICAL ou COAXIAL analogiques (PD-S95 seulement)

A chaque fois que la touche OUTPUT est pressée, les prises de sortie de signal sont commutées dans l'ordre suivant.

| Prises OPTICAL | Prises COAXIAL |
|--|-------------------------------------|
| ON (les indicateurs OPTICAL et COAXIAL s'allument.) | ON |
| OFF | ON (l'indicateur COAXIAL s'allume.) |
| ON (l'indicateur OPTICAL s'allume.) | OFF |

Lecture par minuterie

En utilisant une minuterie audio du commerce, il est possible de démarrer automatiquement la lecture n'importe quand.

1. Fournir l'alimentation au lecteur, charger un disc dans le tiroir du disc et fermer le tiroir avec OPEN/CLOSE.
2. Régler l'heure à laquelle vous voulez commencer la lecture. La minuterie fournira l'alimentation à l'amplificateur et au lecteur à l'heure pré-réglée, mettant tous les éléments sous tension et engageant le mode de lecture. La lecture commence à partir de la première piste.

Dans le cas du PD-95, PD-S95:

Si un programme est mémorisé dans le lecteur, la lecture programmée commencera. Si la minuterie est réglée pendant la lecture aléatoire, la lecture aléatoire reprendra.

Time display

Affichage de durée

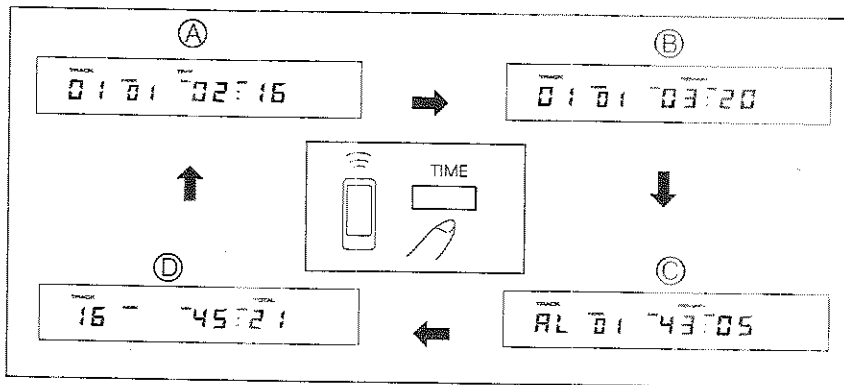

During playback, pressing the TIME button changes the time display in the following sequence: ④ TIME (elapsed playback time of the track being played) → ③ REMAIN (remaining playback time of the track being played) → ② AL REMAIN (remaining playback time from the playing point to the end of the disc) → ① TOTAL (total playback time of the disc).

Pendant la lecture, une pression sur la touche TIME change l'affichage de durée dans l'ordre suivant: ④ TIME (durée de lecture écoulée de la piste en lecture) → ③ REMAIN (durée de lecture restante de la piste en lecture) → ② AL REMAIN (durée de lecture restante du point de lecture jusqu'à la fin du disc en lecture) → ① TOTAL (durée de lecture totale du disc).

- For PD-S901/PD-65, with track No. 30 or more, the REMAIN time ③ cannot be displayed. For PD-95/PD-S95, with track No. 31 or more, the REMAIN time ③ cannot be displayed.
- During random playback, AL REMAIN time ② cannot be displayed.
- During Program playback, the remaining playback time of the programmed tracks can be displayed with the AL REMAIN setting ②. The number of program steps and total time of program can be displayed with the TOTAL setting ①.

- Pour le PD-S901/PD-65, avec les pistes supérieures au n° 30, la durée restante (REMAIN) ③ ne peut pas être affichée. Pour le PD-95/ PD-S95 avec les pistes supérieures au n° 31, la durée restante (REMAIN) ③ ne peut pas être affichée.
- Pendant la lecture aléatoire, la durée restante totale (AL REMAIN) ② ne peut pas être affichée.
- Pendant la lecture programmée, la durée de lecture restante des pistes programmées peut être affichée avec le réglage AL REMAIN ②. Le nombre des étapes de programme et la durée totale du programme peuvent être affichés avec le réglage TOTAL ①.

To display the playing time of each track

Pour afficher la durée de lecture de chaque piste

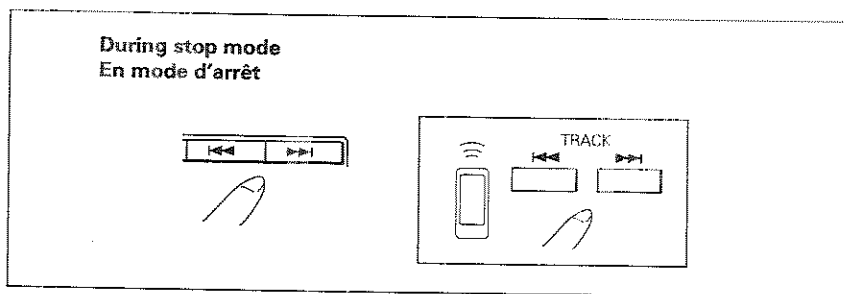

During stop mode, pressing TRACK ►► displays the playing time of each track starting from track No.1.

En mode d'arrêt, une pression sur la touche TRACK ►► affiche la durée de lecture de chaque piste à partir de la piste n° 1.

- For PD-S901/PD-65, this function cannot be carried out with track No.30 or above. For PD-95/PD-S95, this function cannot be carried out with track No.31 or above.

- Pour PD-S901/PD-65, cette fonction ne peut pas être effectuée pour une piste supérieure au n° 30. Pour PD-95/PD-S95, cette fonction ne peut pas être effectuée pour une piste supérieure au n° 31.

VARIOUS OPERATIONS

FONCTIONNEMENTS DIVERS

(A)

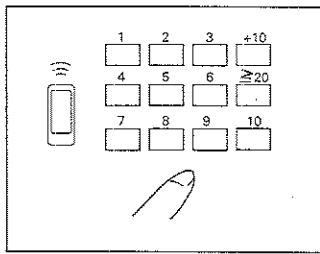

(B)

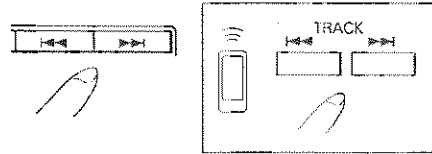

(C)

During playback or pause mode
En mode de lecture ou de pause

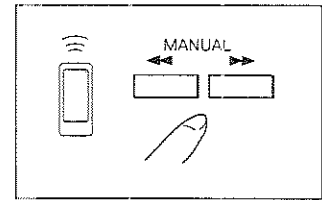

(A) Direct play - To play a particular track by specifying the track number

When the track No. is specified with the digit buttons, playback starts automatically from the beginning of the specified track. To specify track No. from 1 to 10, simply press the corresponding digit buttons ([1] - [10]). To specify track No. 11 or above, use [+10]. To specify track No. 20 or above, use [≥20].

Example To enter track No. 17: [+10], [7]
To enter track No. 23: [≥20], [2], [3]
To enter track No. 30: [≥20], [3], [10]

- When entering 20 or above, [10] functions as 0.
- When [+10] or [≥20] is pressed, the digit button to be next entered should be pressed within 5 seconds.

(B) Track search - To search for a particular track

When [>>>] is pressed once, playback advances to the beginning of the next track. When this button is kept pressed, playback advances to successive tracks on the disc.

When [<<<] is pressed once, playback returns to the beginning of the track being played. When this button is kept pressed, playback returns to earlier tracks on the disc.

- When [>>>] or [<<<] is operated in pause mode or stop mode, press [>] to start playback.

NOTES:

- During program playback, the [<<<] or [>>>] button can be used to select the programmed track.

(C) Manual search - To search for a particular passage

While [>>>] is kept pressed, playback rapidly advances toward the end of the disc. While [<<<] is kept pressed, playback rapidly reverses toward the beginning of the disc.

When the desired passage is reached, release [>>>] or [<<<]. The player enters original mode (playback or pause) where [>>>] or [<<<] is released.

NOTES:

- During program playback, Manual Search can be carried out in one program step only.

(A) Lecture directe - Pour lire une piste donnée en spécifiant le numéro de piste

Quand le n° de piste est spécifié avec les touches numériques, la lecture commence automatiquement à partir du début de la piste spécifiée. Pour spécifier une piste n° 1 à 10, il suffit de presser la touche numérique correspondante ([1]-[10]) pour les pistes 11 et suivantes, utiliser [+10]. Pour spécifier les pistes au-dessus de 20, utiliser [≥20].

Exemple Pour entrer le n° de piste 17: [+10], [7]
Pour entrer le n° de piste 23: [≥20], [2], [3]
Pour entrer le n° de piste 30: [≥20], [3], [10]

- Pour entrer 20 ou plus, [10] fonctionne comme 0.
- Quand [+10] ou [≥20] est pressée, la touche du chiffre à entrer ensuite doit être pressée en moins de 5 secondes.

(B) Recherche de piste - Pour rechercher une piste donnée

Quand [>>>] est pressée une fois, la lecture avance jusqu'au début de la piste suivante. Quand la touche est maintenue pressée, la lecture avance jusqu'aux pistes suivantes du disque.

Quand [<<<] est pressée une fois, la lecture retourne au début de la piste en cours de lecture. Quand la touche est maintenue pressée, la lecture recule jusqu'aux pistes précédentes du disque.

- Quand [>>>] ou [<<<] est actionnée en mode de pause ou d'arrêt, presser [>] pour commencer la lecture.

REMARQUES:

- Pendant la lecture programmée, la touche [<<<] ou [>>>] ne peut pas être utilisée pour sélectionner la piste programmée.

(C) Recherche manuelle - Pour rechercher un passage donné

Quand [>>>] est maintenue pressée, la lecture avance rapidement vers la fin du disque. Quand [<<<] est maintenue pressée, la lecture recule rapidement vers le début du disque.

Quand le passage voulu est atteint, relâcher [>>>] ou [<<<]. Le lecteur entre dans le mode d'origine (lecture ou pause) quand [>>>] ou [<<<] est relâchée.

REMARQUES:

- En lecture programmée, la recherche de piste peut être effectuée sur une étape de programme seulement.

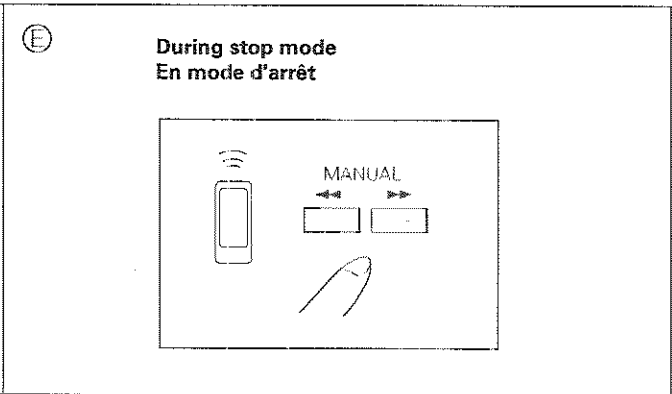
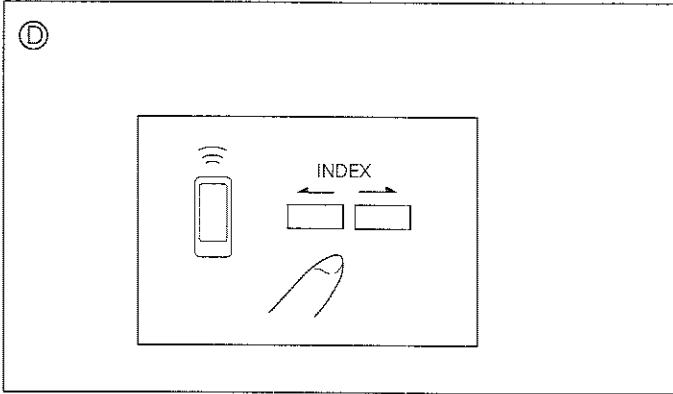

D Index search - To search for a desired index number

D Recherche d'index - Pour rechercher un numéro d'index donné

When \rightarrow is pressed once, playback advances to the beginning of the next index. When this button is kept pressed, playback advances to successive indexes on the track.
 When \leftarrow is pressed once, playback returns to the beginning of the index being played. When this button is kept pressed, playback returns to earlier indexes on the track.

- Index numbers are used to indicate the boundaries of the sections on a track. Discs containing a record of index numbers usually carry **INDEX** mark on the instruction booklet.

Quand \rightarrow est pressée une fois, la lecture avance jusqu'au début de l'index suivant. Quand cette touche est maintenue pressée, la lecture avance jusqu'aux index successifs de la piste.
 Quand \leftarrow est pressée une fois, la lecture recule jusqu'au début de l'index en lecture. Quand cette touche est maintenue pressée, la lecture retourne aux index précédents de la piste.

- Les numéros d'index sont utilisés pour indiquer les limites des sections d'une piste. Les discs contenant un enregistrement de numéros d'index portent normalement la marque **INDEX** sur leur livret.

E Time location - To start playback from the desired elapsed time

E Localisation en temps - Pour commencer la lecture à partir de la durée écoulée voulue

Each time \gg is pressed, the elapsed time increases in steps of 1 second. Each time \ll is pressed, the elapsed time decreases in steps of 1 second. When \gg or \ll is kept pressed, the elapsed time changes in steps of 10 seconds. To start playback, press \blacktriangleright .

- A desired track number can be specified with \ll or \gg . After specifying the track number, operate \gg or \ll .

Chaque fois que la touche \gg est pressée, la durée écoulée augmente en étapes de 1 seconde. Chaque fois que la touche \ll est pressée, la durée écoulée diminue en étapes de 1 seconde. Quand \gg ou \ll est maintenue pressée, la durée écoulée change en étapes de 10 secondes. Pour commencer la lecture, presser \blacktriangleright .

- Un numéro de piste voulu peut être spécifié avec \ll ou \gg . Après avoir spécifié le numéro de piste, actionner \gg ou \ll .

NOTES:

- The elapsed time can be specified within the playing time of the displayed track number. If the specified time does not exist on the track, the player will start playback from the beginning of the track.
- For PD-S901/PD-65, with track No. 30 or above, the elapsed time can be specified within the playing time of the whole disc (disc time). For PD-95/PD-S95, with track No. 31 or above, the elapsed time can be specified within the playing time of the whole disc (disc time). However, if the specified time exceeds the disc time, the player will start playback from the beginning of the displayed track number.

REMARQUES:

- La durée écoulée peut être spécifiée dans la limite de durée de lecture du numéro de piste affiché. Si la durée spécifiée n'existe pas sur la piste, le lecteur commencera la lecture à partir du début de la piste.
- Pour PD-S901/PD-65, avec une piste au-dessus du n° 30, la durée écoulée peut être spécifiée sur la durée de lecture du disc entier. Pour PD-95/PD-S95, avec une piste au-dessus du n° 31, la durée écoulée peut être spécifiée sur la durée de lecture du disc entier. Cependant, si la durée spécifiée excède la durée du disc, le lecteur commencera la lecture depuis le début du numéro de piste affiché.

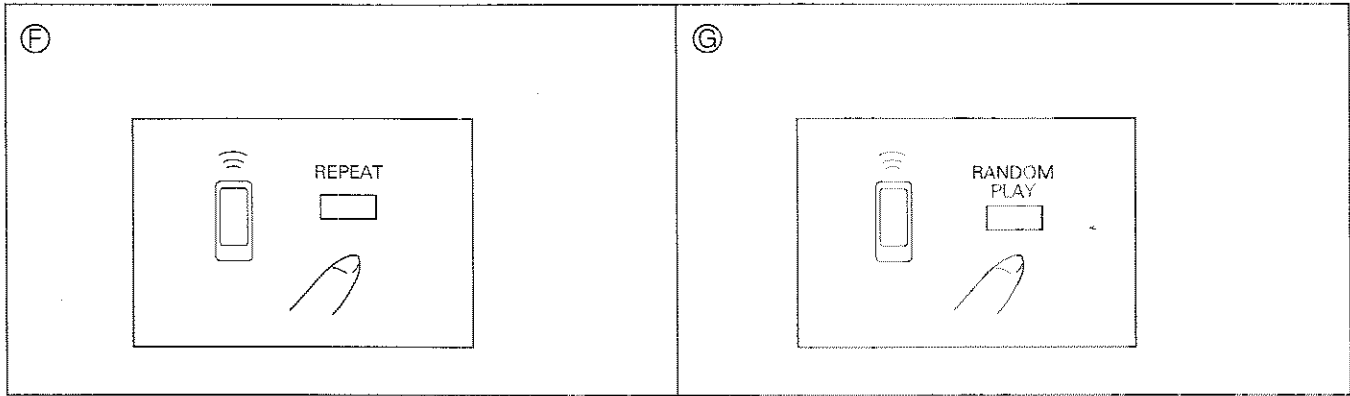

F To repeat playback (repeat play)

To repeatedly play the displayed track, press REPEAT once. The 1-REPEAT indicator lights. The REPEAT button can be pressed in any playback mode.

To repeatedly play all tracks on the disc in normal playback mode or in the specified playback mode (Program playback, Random playback or Program random playback), press REPEAT twice. The REPEAT indicator lights.

- To exit repeat mode, press REPEAT so that the 1-REPEAT or REPEAT indicator goes off.

F Pour répéter la lecture (lecture répétée)

Pour lire plusieurs fois une piste donnée, presser REPEAT une fois. L'indicateur 1-REPEAT s'allume. La touche REPEAT peut être pressée dans n'importe quel mode de lecture.

Pour lire plusieurs fois toutes les pistes du disc en lecture normale ou dans le mode de lecture spécifié (lecture programmée, lecture aléatoire ou lecture aléatoire programmée), presser REPEAT deux fois. L'indicateur REPEAT s'allume.

- Pour arrêter le mode de répétition, presser REPEAT pour que l'indicateur 1-REPEAT ou REPEAT s'éteigne.

G Random playback - To play all tracks in random order

Press RANDOM PLAY. The RANDOM indicator lights and all tracks on the disc are played in a random order. After all tracks are played, the player enters stop mode.

To play the programmed tracks in a random order, press RANDOM PLAY after carrying out the Program procedure. See the "Program Playback" section.

G Lecture aléatoire - Pour lire toutes les pistes dans un ordre aléatoire

Presser RANDOM PLAY. L'indicateur RANDOM s'allume et toutes les pistes du disc sont lues dans un ordre aléatoire. Une fois toutes les pistes lues, le lecteur entre en mode d'arrêt.

Pour lire les pistes programmées dans un ordre aléatoire, presser RANDOM PLAY après avoir effectué le processus de programmation. Voir la section "lecture programmée".

TO PLAY ONLY DESIRED TRACKS

POUR LIRE UNIQUEMENT LES PISTES VOULUS

Program playback - To program tracks in desired order

Lecture programmée - Pour programmer les pistes dans un ordre voulu

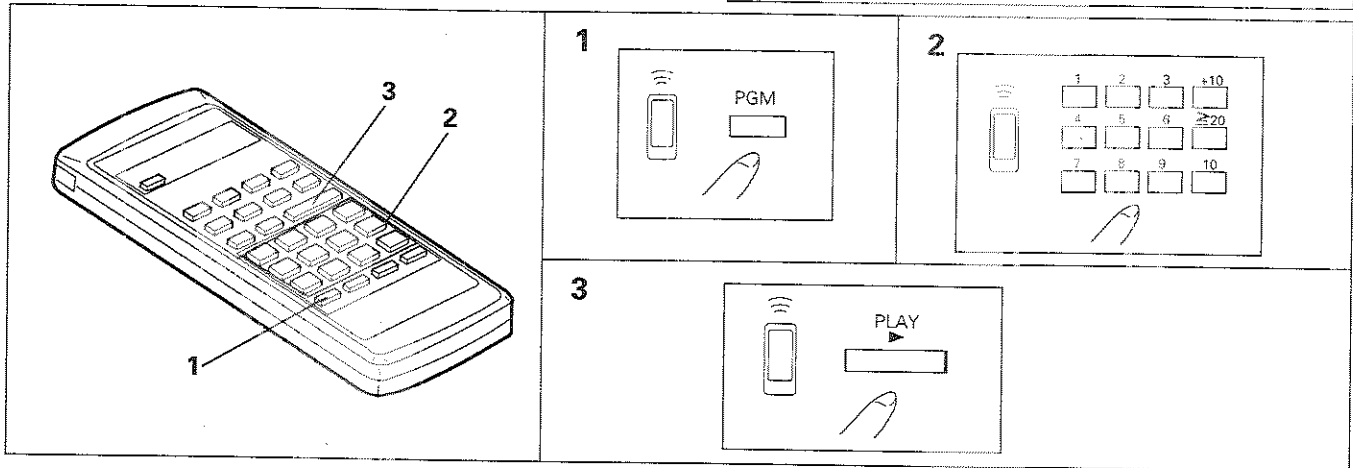

1 Press PGM.

The PROGRAM indicator lights.

2 Enter the desired track numbers in a desired order with the digit button.

3 Press ►.

The tracks are played in the programmed order. When all programmed tracks have been played, the player enters stop mode.

1 Presser PGM.

L'indicateur PROGRAM s'allume.

2 Entrer les numéros de piste voulus dans l'ordre désiré avec les touches numériques.

3 Presser ►.

Les pistes sont lues dans l'ordre programmé. Quand toutes les pistes programmées ont été lues, le lecteur entre en mode d'arrêt.

To exit program playback

Press PGM. The PROGRAM indicator goes off and the player continues playing in normal playback mode. However, the program contents are not erased.

Pour sortir de la lecture programmée

Presser PGM. L'indicateur PROGRAM s'éteint et le lecteur continue la lecture en mode normal. Cependant, le contenu du programme n'est pas effacé.

To stop Program playback

Press ■. Playback stops, but the program contents are not erased.

Pour arrêter la lecture programmée

Presser ■. La lecture s'arrête mais le contenu du programme n'est pas effacé.

- Programs containing up to 24 steps can be created.
- To go to the previous or next step in a program, press ◀◀ or ▶▶.
- To enter track No. 11 or above with the TRACK NUMBER/Digit buttons, see "Direct play" on page 21.
- Each time a track is programmed, the display will show the programmed number.
- If the disc is in the player, the program contents will be stored for about 3 days even if the power is turned off. (PD-95/PD-S95)

- Des programmes contenant jusqu'à 24 étapes peuvent être créés.
- Pour passer à l'étape précédente ou suivante dans un programme, presser ◀◀ ou ▶▶.
- Pour entrer un n° de piste à partir de 11 avec les touches TRACK NUMBER/chiffres, voir "Lecture directe", page 21.
- A chaque fois qu'une piste est programmée, l'affichage indiquera le numéro programmé.
- Si le disc est dans le lecteur, le contenu du programme sera mémorisé pendant environ 3 jours même si l'alimentation est coupée. (PD-95/PD-S95)

Programming while listening to playback

During normal playback or program playback, you can program the desired tracks.

During normal playback:

Press PGM and enter the desired tracks. After the current track is played, program playback starts automatically. If you want to start program playback immediately, press ►.

- If the previous program is stored in player's memory, the program contents will be added to the previous program.

During program playback:

Enter the desired tracks without pressing PGM. (If PGM is pressed, the player will enter normal playback mode.) The program contents are added to the program being played.

Programmation tout en écoutant la lecture

En lecture normale ou lecture programmée, vous pouvez programmer les pistes voulues.

Pendant la lecture normale:

Presser PGM et entrer les pistes voulues. Une fois que la piste actuelle a été lue, la lecture programmée commence automatiquement. Si vous voulez commencer immédiatement la lecture programmée, presser ►.

- Si le programme précédent est stocké dans la mémoire du lecteur, le contenu programmé sera ajouté au programme précédent.

Pendant la lecture programmée:

Entrer les pistes voulues sans presser PGM. (Si PGM est pressée, le lecteur entrera en mode de lecture normale.) Le contenu du programme est ajouté au programme en lecture.

TO PLAY ONLY DESIRED TRACKS

Notes on time display

- If the total playing time or total remaining time exceeds 100 minutes, the corresponding time will not be displayed.
- If track No. 30 or above (PD-S901/PD-65), or track No. 31 or above (PD-95/PD-S95) is programmed, the elapsed track time, total remaining time or total playing time will not be displayed.

Programming a pause

Inserting a pause in your program can be very useful when carrying out recording. Press **II** instead of entering a track number. "PA" appears on the display.

- For example, when recording on both sides of a cassette tape, if you program a pause after the last track to be recorded on the first side, program playback will pause at that point to allow you to switch tape sides. To resume program playback after the player enters pause mode, press **II**.

NOTES:

- A pause can be programmed only when the program procedure is performed under stop mode.
- A pause cannot be programmed at the beginning of a program (P-01), nor can two pauses be programmed one after the other.
- A pause inserted in a program is counted as one step.
- If a pause is programmed as the last step of a program, the player will not enter the pause mode.

To clear all of the program contents

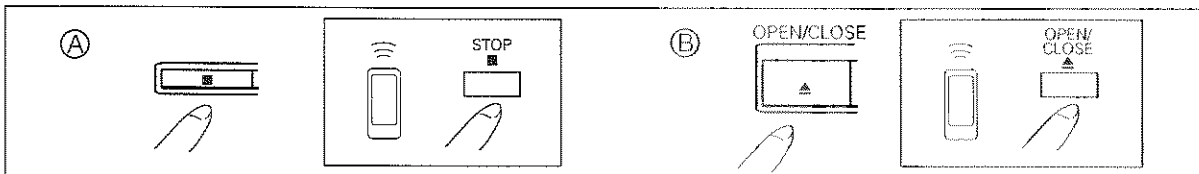

- (A) During stop mode, press **II**.
- (B) When the disc tray is ejected, the program contents will be cleared.

To erase a program

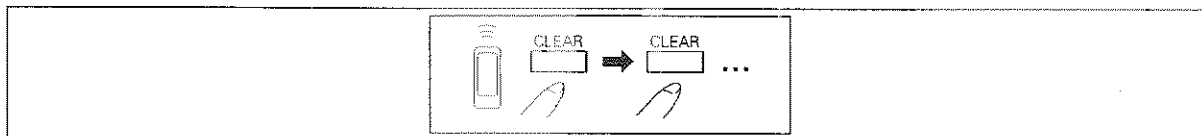

During program mode, press CLEAR on the remote control unit. The last program step is erased and the contents of the previous program step are displayed.

NOTE:

Contents of a program can be erased during playback as well. However, tracks preceding the currently playing track cannot be erased in this way.

POUR LIRE UNIQUEMENT LES PISTES VOULUS

Remarques sur l'affichage de durée

- Si la durée de lecture totale ou la durée restante totale dépasse 100 minutes, la durée correspondante ne sera pas affichée.
- Si une piste au-dessus du n° 30 (PD-S901/PD-65) ou au-dessus de n° 31 (PD-95/PD-S95) est programmée, la durée de piste écoulée, la durée restante totale ou la durée de lecture totale ne sera pas affichée.

Programmation d'une pause

L'insertion d'une pause dans votre programme peut être utile pour effectuer l'enregistrement. Presser **II** au lieu d'entrer un numéro de piste. "PA" apparaît sur le panneau d'affichage.

- Par exemple, lors de l'enregistrement sur les deux faces d'une cassette, si vous programmez une pause après la dernière piste à enregistrer sur la première face, la lecture programmée effectuera une pause à ce point pour vous permettre de changer la face de la bande. Pour reprendre la lecture programmée une fois que le lecteur entre en mode de pause, presser **II**.

REMARQUES:

- Une pause ne peut être programmée que quand le processus de programmation est effectué en mode d'arrêt.
- Une pause ne peut pas être programmée au début d'un programme (P-01) et deux pauses ne peuvent pas être programmées à la suite.
- Une pause insérée dans un programme est comptée comme une étape.
- Si une pause est programmée à la dernière étape d'un programme, le lecteur n'entrera pas en mode de pause.

Pour annuler tout le contenu d'un programme

- (A) En mode d'arrêt, presser **II**.
- (B) Quand le tiroir de disque est éjecté, le contenu du programme sera effacé.

Pour annuler un programme

En mode de programme, presser CLEAR de la télécommande. La dernière étape du programme est effacée et le contenu de l'étape de programme précédente est affiché.

REMARQUE:

Le contenu d'un programme peut aussi être effacé en cours de lecture. Cependant, les pistes précédant la piste en cours de lecture ne peut pas être effacée de cette manière.

TO PLAY ONLY DESIRED TRACKS

POUR LIRE UNIQUEMENT LES PISTES VOULUS

To check the program contents

Pour vérifier le contenu d'un programme

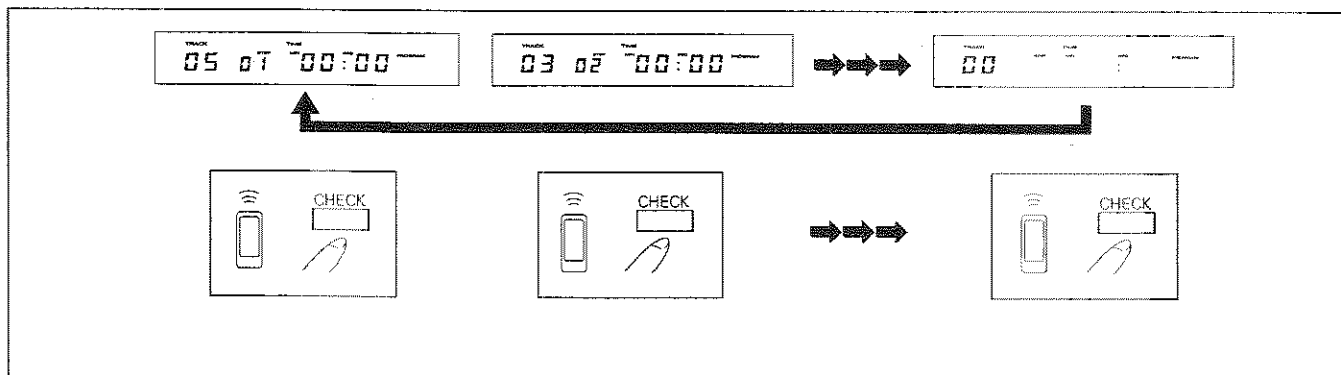

During program mode, set the player to stop mode and press CHECK. The program contents will be displayed in the programmed order.

- After confirming the last program step, "00" appears on the TRACK number display.

En mode de programmation, régler le lecteur sur le mode d'arrêt et presser CHECK. Le contenu du programme sera affiché dans l'ordre programmé.

- Après avoir confirmé la dernière étape du programme, "00" apparaît sur l'affichage du numéro TRACK.

To modify the program contents

Pour modifier le contenu d'un programme

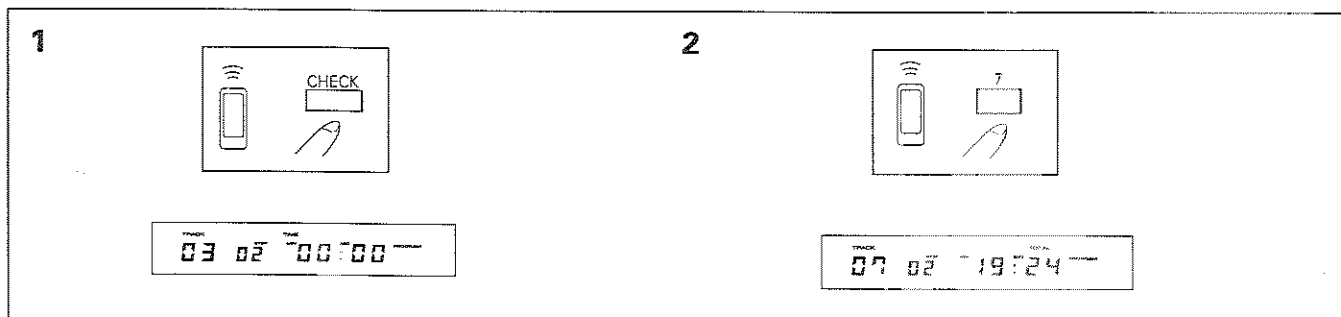

1. Press CHECK on the remote control unit so that the program step to be corrected appears on the display.
2. Enter the new track No. with the digit buttons. For example, the programmed track No. 3 in step 2 is changed to track No. 7, using the button.

- Repeat steps 1 and 2 to change other tracks as desired.

1. Presser CHECK pour que l'étape de programme à corriger apparaisse à l'affichage.
2. Enter le nouveau n° de piste avec les touches numériques. Par exemple, la piste programmée n° 3 à l'étape 2 est changée pour la piste n° 7 en utilisant la touche .

- Répéter les étapes 1 et 2 pour changer les autres pistes.

TROUBLESHOOTING

Incorrect operations are often mistaken for trouble and malfunctions. If you think that there is something wrong with this component, check the points below. Sometimes the trouble may lie in another component. Investigate the other components and electrical appliances being used.

If the trouble cannot be rectified even after exercising the checks listed below, ask your nearest PIONEER authorized service center or your dealer to carry out repair work.

| Symptom | Cause | Remedy |
|--|--|---|
| Disc tray is not expelled when OPEN/CLOSE is pressed. | <ul style="list-style-type: none"> ● Power plug is disconnected from outlet. | <ul style="list-style-type: none"> ● Connect plug to amplifier or wall outlet. |
| When playback is started, it stops immediately. Pauses or stops during playback. | <ul style="list-style-type: none"> ● Disc is loaded upside down. ● Smudges, etc., on the disc. | <ul style="list-style-type: none"> ● Load the disc correctly with the label side DOWN. ● Clean the smudges from the disc and then play it again. |
| No sound | <ul style="list-style-type: none"> ● Output cords are connected incorrectly or loosely. ● Incorrect operation of stereo amplifier. ● The OUTPUT button is set incorrectly. ● Pin plugs and/or amplifier terminals are dirty. ● Player is in pause mode. | <ul style="list-style-type: none"> ● Connect properly. ● Check the settings of amplifier switches and sound volume controls. ● Set the OUTPUT button according to the connection. ● Clean away dirt. ● Press the ► button. |
| Sound is distorted, noise is output. | <ul style="list-style-type: none"> ● Incorrect connections. ● Pin plugs and/or amplifier terminals are dirty. ● Interference is being picked up from a TV set. | <ul style="list-style-type: none"> ● Connect to amplifier's AUX or CD terminals. Do not connect to PHONO terminals. ● Clean away dirt. ● Switch OFF TV set, or move player away from TV set. |
| With certain discs, loud noise is produced, or play stops. | <ul style="list-style-type: none"> ● Disc has bad scratch or warp. ● Disc is extremely dirty. | <ul style="list-style-type: none"> ● Replace the disc. ● Clean disc. |
| Remote control will not function. | <ul style="list-style-type: none"> ● Dead batteries. ● Too far from player or wrong angle. ● Obstruction between player and remote control unit. | <ul style="list-style-type: none"> ● Replace batteries. ● The distance between remote control unit and player should be no more than about 7 meters. The operational angle against the front panel is within 30° from right or left end of player. ● Relocate remote control unit or remove obstruction. |
| The picture of the TV screen is fluctuating or FM broadcast has noise interference. | <ul style="list-style-type: none"> ● Interference is being picked up from the CD player. | <ul style="list-style-type: none"> ● Turn off POWER of the player, or move the player away from TV or tuner. |
| A humming sound is heard when a tape is played with the cassette deck set on top of the CD player. | <hr/> | <ul style="list-style-type: none"> ● Set the cassette deck away from the CD player. |
| System remote control does not function correctly. | <ul style="list-style-type: none"> ● The ground lead unit is disconnected.(PD-S95) ● Only the digital output cable is connected. (except for PD-S95) | <ul style="list-style-type: none"> ● Connect the ground lead unit. ● Connect the output cable for analog audio. |

Abnormal functioning of this unit may be caused by lightning, static electricity, or other external interference. To restore normal operation, turn the power off and then on again, or unplug the AC power cord and then plug it in again.

GUIDE DE DEPANNAGE

Des erreurs de manipulation sont souvent prises pour une défaillance ou un mauvais fonctionnement. En présence d'une difficulté apparente vérifier les points suivants. Comme la difficulté peut également provenir d'un autre élément, vérifier ceux-ci ainsi que les autres appareils électriques utilisés en même temps.

Si le problème ne peut pas être résolu, s'adresser au centre de service ou au concessionnaire PIONEER le plus proche.

| Symptôme | Cause | Remède |
|--|---|---|
| Le tiroir de disque n'est pas éjecté lorsque la touche OPEN/CLOSE est pressée. | <ul style="list-style-type: none"> Le cordon d'alimentation est débranché de la prise secteur. | <ul style="list-style-type: none"> Brancher le cordon d'alimentation à l'amplificateur stéréo ou à la prise secteur. |
| La lecture démarre et s'arrête immédiatement. Se met en mode de pause ou s'arrête. | <ul style="list-style-type: none"> Le disc est installé à l'envers. Le disc est sale, etc. | <ul style="list-style-type: none"> Installer correctement le disc, son étiquette vers le BAS. Nettoyer la saleté sur le disc et l'essayer de nouveau. |
| Absence de son. | <ul style="list-style-type: none"> Les câbles de sortie sont mal branchés ou ont du jeu. Utilisation incorrecte de l'amplificateur stéréo. La touche OUTPUT est réglée incorrectement. Les prises à broches et/ou les bornes de l'amplificateur sont sales. Le lecteur est en mode de pause. | <ul style="list-style-type: none"> Les brancher correctement. Vérifier le réglage des commutateurs et des commandes de volume sonore de l'amplificateur. Régler la touche OUTPUT selon la connexion. Nettoyer toute trace de saleté. Appuyer sur la touche ►. |
| Distorsion du son, présence de bruit. | <ul style="list-style-type: none"> Connexions incorrectes. Les prises à broches et/ou les bornes de l'amplificateur sont encrassées. Interférences captées d'un récepteur de télévision. | <ul style="list-style-type: none"> Effectuer les branchements aux bornes CD ou AUX de l'amplificateur. Ne pas brancher aux bornes d'entrée PHONO. Nettoyer ces pièces. Mettre le récepteur de télévision hors circuit ou en éloigner le lecteur CD. |
| Avec certains discs, un bruit sourd est produit ou la lecture s'arrête. | <ul style="list-style-type: none"> Le disc est rayé ou déformé. Le disc est excessivement sale. | <ul style="list-style-type: none"> Remplacer le disc. Nettoyer le disc. |
| Impossible d'utiliser le lecteur avec la télécommande. | <ul style="list-style-type: none"> Les piles sont déchargées. La télécommande est trop loin du lecteur ou l'angle est trop grand. Il y a un obstacle entre la télécommande et le lecteur. | <ul style="list-style-type: none"> Remplacer les piles. La distance entre la télécommande et le lecteur ne doit pas être supérieure à environ 7 m. L'angle d'utilisation est de 30° par rapport à la ligne droite depuis la fenêtre du détecteur du lecteur. Utiliser la télécommande depuis une position différente ou retirer les obstacles. |
| L'image de l'écran TV fluctue ou les émissions FM contiennent du bruit. | <ul style="list-style-type: none"> L'interférence est recueillie du lecteur CD. | <ul style="list-style-type: none"> Couper l'alimentation du lecteur ou l'éloigner du téléviseur ou du syntoniseur. |
| Un ronflement se fait entendre lors de la lecture d'une cassette sur une platine posée sur le lecteur de CD. | <hr/> | <ul style="list-style-type: none"> Eloigner la platine à cassette du lecteur de CD. |
| La télécommande d'ensemble ne fonctionne pas correctement. | <ul style="list-style-type: none"> Le fil de masse est ébranché. (PD-S95) Seul le câble de sortie numérique est raccordé (sauf pour PD-S95). | <ul style="list-style-type: none"> Brancher le fil de masse. Relier le câble de sortie pour signaux audio analogiques. |

Un fonctionnement anormal de cet appareil peut être dû à l'éclairage, l'électricité statique, ou toute autre interférence externe. Pour que l'appareil fonctionne à nouveau normalement, éteignez-le et rallumez-le, ou débranchez le cordon d'alimentation CA et rebranchez-le.

SPECIFICATIONS

1. General

| | |
|----------------------------------|--|
| Type | Compact disc digital audio system |
| Power requirements | |
| European model | AC 220 - 230 V, 50/60 Hz |
| U.K. and Australian models | AC 230 - 240 V, 60 Hz |
| U.S. and Canadian models | AC 120 V, 60Hz |
| Other models | AC 110/120 - 127/220/240 V (Switchable), 50/60 Hz |
| Power consumption | |
| PD-95 | 30 W |
| PD-S901, PD-65, PD-S95 | 22 W |
| Operating temperature | +5°C - +35°C +41°F - +95°F |
| Weight | |
| PD-S95 | 17.5 kg (38 lb, 6 oz) |
| PD-95 | 20.0 kg (44 lb) |
| PD-S901 | 8.0 kg (17 lb, 10 oz) |
| PD-65 | 9.5 kg (20 lb, 9 oz) |
| External dimensions | |
| PD-95, PD-S95 | 440(W) X 433(D) X 151(H) mm 17-5/16(W) X 17-1/16(D) X 5-15/16(H) in |
| PD-S901 | 420(W) X 330(D) X 130(H) mm 16-17/32(W) X 13(D) X 5-1/8(H) in |
| PD-65 | 459(W) X 360(D) X 130(H) mm 18-1/16(W) X 14-3/16(D) X 5-1/8(H) in |

2. Audio section

PD-S95

Wow and flutter Limit of measurement
(±0.001% W.PEAK) or less (EIAJ)

PD-95

Frequency response 2 Hz - 20 kHz
S/N ratio 112 dB or more (EIAJ)
Dynamic range 98 dB or more (EIAJ)
Channel separation 108 dB or more (EIAJ)
Harmonic distortion 0.0018% or less (EIAJ)
Output voltage 2.0V
Wow and flutter Limit of measurement
(±0.001% W.PEAK) or less (EIAJ)
Channels 2-channel (stereo)
Balanced type audio line out
(U.S. and Canadian models) 2V (600 Ω)

PD-S901, PD-65

Frequency response 2 Hz - 20 kHz
S/N ratio 111 dB or more (EIAJ)
Dynamic range 98 dB or more (EIAJ)
Channel separation 107 dB or more (EIAJ)
Harmonic distortion 0.002% or less (EIAJ)
Output voltage 2.0V
Wow and flutter Limit of measurement
(±0.001% W.PEAK) or less (EIAJ)
Channels 2-channel (stereo)

3. Output terminal

Unbalanced type audio line output jacks (PD-S901, PD-95, PD-65)
Balanced type audio line output jacks (PD-95 only)
Optical and coaxial digital output jacks (BNC type coaxial digital
output jack (PD-S95 only))
Control input/output jacks (U.S. and Canadian models only)
CD-DECK SYNCHRO jack (PD-S901, PD-65)

4. Functions

Basic operation buttons
● PLAY, PAUSE, STOP

Search function

- Direct play
- Track search
- Manual search
- Index search
- Time location

Programming

- Maximum 24 steps
- Pause
- Program check/correction
- Program clear (single track or all tracks)

Repeat functions

- 1 track repeat
- All tracks repeat
- Program play repeat
- Random play repeat
- Program random play repeat

Random play (repeat also available)

Switching display

Time consumed, remaining time (track/disc), and total time

Timer start

5. Accessories

- Remote control unit 1
- Size AAA/R03 dry batteries 2
- Turntable sheet (PD-S95, PD-95 only) 1
- Control cord (U.S. and Canadian models only) 1
- Output cable (except for PD-S95) 1
- Operating instructions 1
- Coaxial output cable (PD-S95 only) 1
- Ground lead unit (PD-S95 only) 1

NOTE:

Specifications and design subject to possible modification without notice, due to improvements.

POWER-CORD CAUTION

Handle the power cord by the plug. Do not pull out the plug by tugging the cord and never touch the power cord when your hands are wet as this could cause a short circuit or electric shock. Do not place the unit, a piece of furniture, etc., on the power cord, or pinch the cord. Never make a knot in the cord or tie it with other cords. The power cords should be routed such that they are not likely to be stepped on. A damaged power cord can cause fire or give you an electrical shock. Check the power cord once in a while. When you find it damaged, ask your nearest PIONEER authorized service center or your dealer for a replacement.

Published by Pioneer Electronic Corporation.
Copyright © 1992 Pioneer Electronic Corporation.
All rights reserved.

CARACTERISTIQUES TECHNIQUES

1. Générales

Type Système audio numérique de compact disc
Alimentation

Modèle européen CA 220 - 230 V, 50/60 Hz
Modèle pour le Royaume-Uni
et l'Australie CA 230 - 240 V, 60 Hz
Modèle pour les Etats-Unis et le Canada CA 120 V, 60 Hz
Les autres CA 110/120 - 127/220/240 V (Commuté),
50/60 Hz

Consommation

PD-95 30 W
PD-S901, PD-65, PD-S95 22 W

Température de fonctionnement +5 °C - +35 °C

Poids

PD-S95 17,5 kg
PD-95 20,0 kg
PD-S901 8,0 kg
PD-65 9,5 kg

Dimensions externes

PD-95, PD-S95 440(W) X 433(D) X 151(H) mm
PD-S901 420(W) X 330(D) X 130(H) mm
PD-65 459(W) X 360(D) X 130(H) mm

2. Section audio

PD-S95

Pleurage et scintillement Limite de mesure
($\pm 0,001\%$ W.PEAK) ou moins (EIAJ)

PD-95

Réponse en fréquence 2 Hz - 20 kHz
Rapport S/B Plus de 112 dB (EIAJ)
Gamme dynamique Plus de 98 dB (EIAJ)
Séparation des canaux Plus de 108 dB (EIAJ)
Distorsion harmonique Moins de 0,0018 % (EIAJ)
Tension de sortie 2,0 V
Pleurage et scintillement Limite de mesure
($\pm 0,001\%$ W.PEAK) ou moins (EIAJ)

Canaux 2 canaux (stéréo)

Sortie de ligne audio de type équilibrées

(Modèle pour les Etats-Unis et le Canada) 2 V (600 Ω)

PD-901, PD-65

Réponse en fréquence 2 Hz - 20 kHz
Rapport S/B Plus de 111 dB (EIAJ)
Gamme dynamique Plus de 98 dB (EIAJ)
Séparation des canaux Plus de 107 dB (EIAJ)
Distorsion harmonique Moins de 0,002 % (EIAJ)
Tension de sortie 2,0 V
Pleurage et scintillement Limite de mesure
($\pm 0,001\%$ W.PEAK) ou moins (EIAJ)

Canaux 2 canaux (stéréo)

3. Borne de sortie

Prises de sortie de ligne audio de type non équilibrées (PD-S901, PD-95, PD-65)

Prises de sortie de ligne audio de type équilibrées (PD-95 seulement)

Prises de sortie numérique optique et coaxiale (Prise BNC de sortie pour signaux numériques (PD-S95 seulement))

Prises d'entrée/sortie de contrôle (modèles pour les Etats-Unis et le Canada seulement)

Prise de synchronisation CD-DECK (PD-S901, PD-65)

4. Fonctions

Touches de fonctionnement de base

- Lecture, pause, arrêt

Fonction de recherche

- Lecture directe
- Recherche de piste
- Recherche manuelle
- Recherche d'index
- Localisation en temps

Programmation

- Maximum 24 étapes
- Pause
- Vérification de programme/correction
- Annulation de programme (piste unique ou toutes les pistes)

Fonctions de répétition

- Répétition d'1 piste
- Répétition de tous les pistes
- Répétition de programme
- Répétition de lecture aléatoire
- Répétition de lecture aléatoire programmée

Lecture aléatoire (répétition aussi disponible)

Affichage de commutation

Durée écoulée, durée restante (piste) et durée totale

Mise en marche par minuterie

5. Accessoires

- Télécommande 1
- Piles sèches AAA/R03 2
- Feuille de plateau (PD-S95, PD-95 seulement) 1
- Câble de contrôle (modèles pour les Etats-Unis et le Canada seulement) 1
- Câble de sortie (sauf pour le modèle PD-S95) 1
- Mode d'emploi 1
- Câble coaxial de sortie (PD-S95 seulement) 1
- Fil de masse (PD-S95 seulement) 1

REMARQUE:

Les caractéristiques techniques et la présentation sont sujettes à des modifications sans préavis pour améliorations.

Publication de Pioneer Electronic Corporation.
© 1992 Pioneer Electronic Corporation.
Tous droits de reproduction et de traduction réservés.

Published by Pioneer Electronic Corporation.
Copyright © 1992 Pioneer Electronic Corporation.
All rights reserved.

PIONEER ELECTRONIC CORPORATION 4-1, Meguro 1-Chome, Meguro-ku, Tokyo 153, Japan
PIONEER ELECTRONICS [USA] INC. 2265 East 220th Street, Long Beach, California 90810, U.S.A.
P.O. BOX 1720, Long Beach, California 90801, U.S.A.
PIONEER ELECTRONICS OF CANADA, INC. 300 Allstate Parkway Markham, Ontario L3R 0P2, Canada
PIONEER ELECTRONIC [EUROPE] N.V. Haven 1087 Keetberglaan 1, 9120 Melsele, Belgium, TEL: 03/750.05.11
PIONEER ELECTRONICS AUSTRALIA PTY. LTD. 178-184 Boundary Road, Braeside, Victoria 3195, Australia, TEL: [03] 580-9911

<92G00WF7C05>

Printed in Japan/Imprimé au Japon <PRE1165-A>